

Obiekt 01PZ i 02PZ

Stan na 30.11.2016 r.

Załącznik nr 22

LEGENDA

- Wykonano w poprzednim okresie
- Wykonano w bieżącym okresie
- Roboty w toku

Obiekt 01-PZ km 449+185,4

Wykonano w okresie sprawozdawczym:

- budowa ścian z gruntu zbrojonego-40%
- montaż krawężników-100%
- deski gzymsowe-100%
- zbrojenie i betonowanie kap-100%

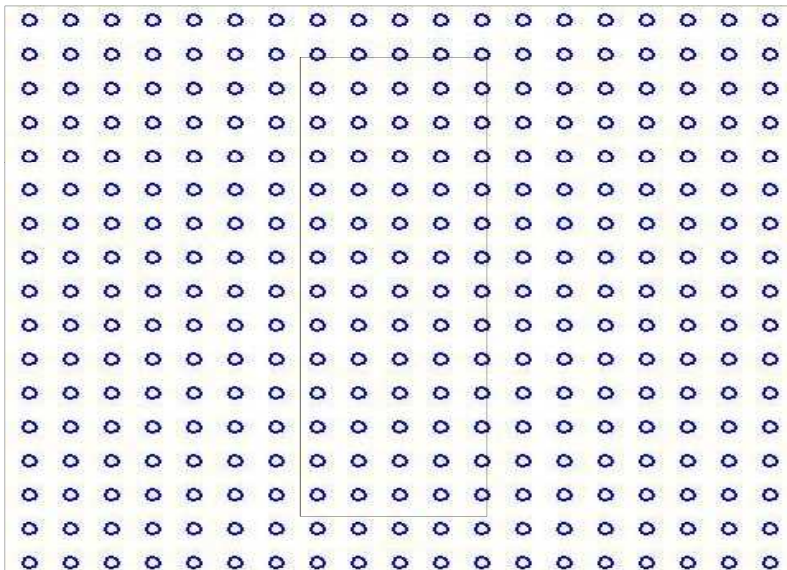
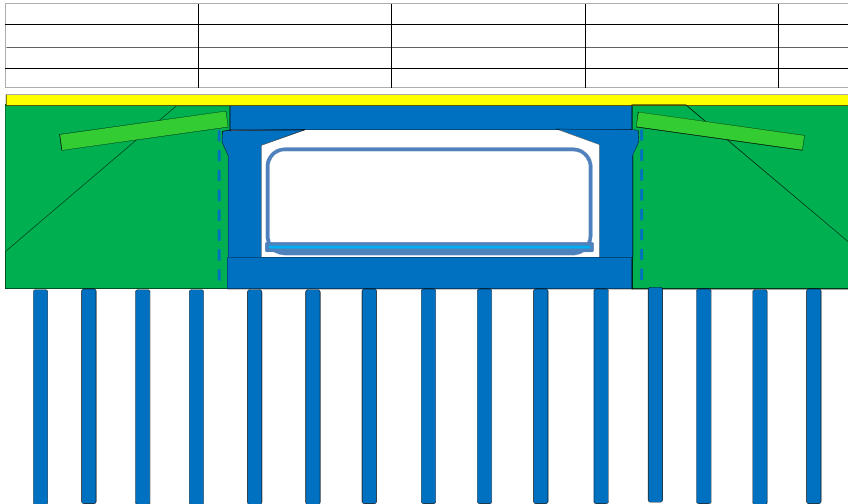

Obiekt 02-PZ km 449+615,4

Wykonano w okresie sprawozdawczym:

- umocnienie ciekłu przed przepustem-100%

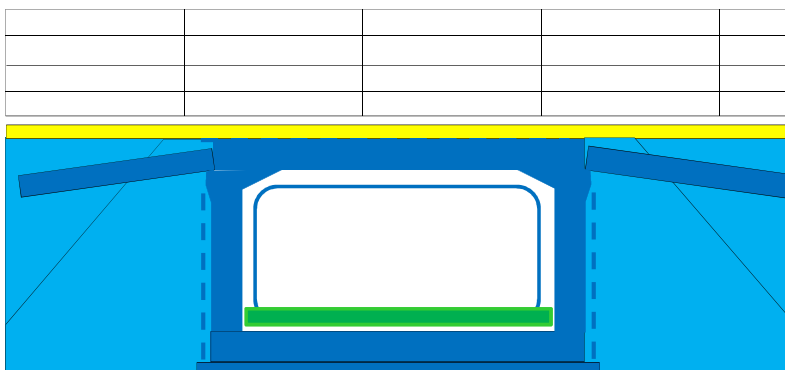



* - zasyпка inżynierska do poziomu płyt przejściowych

Obiekt 03PZ i 04PG
Stan na 30.11.2016 r.

Załącznik nr 22

LEGENDA

	Wykonano w poprzednim okresie
	Wykonano w bieżącym okresie
	Roboty w toku

Obiekt 03PZ km 450+553.76

Wykonano w okresie sprawozdawczym:

- budowa ścian z gruntu zbrojonego-60%
- wykonanie płyt przejściowych-100%

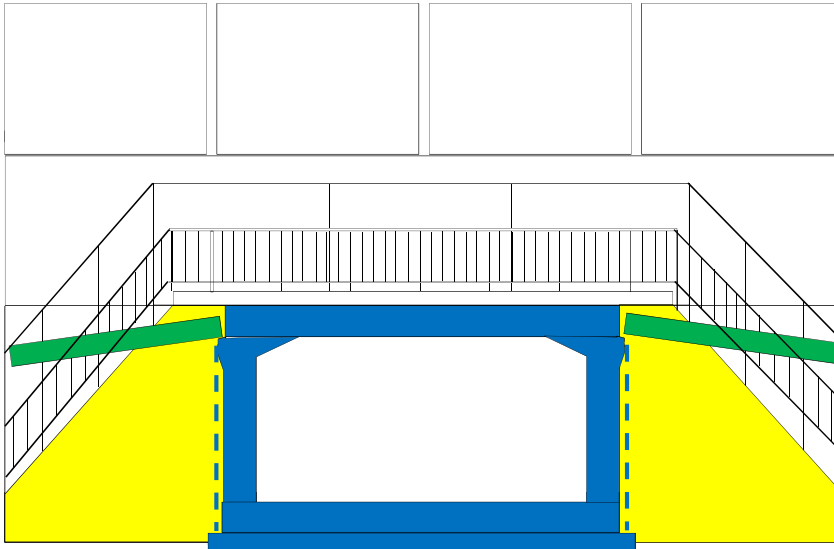

Obiekt 04PG km 450+568,93

Wykonano w okresie sprawozdawczym:

- budowa ścian z gruntu zbrojonego-40%

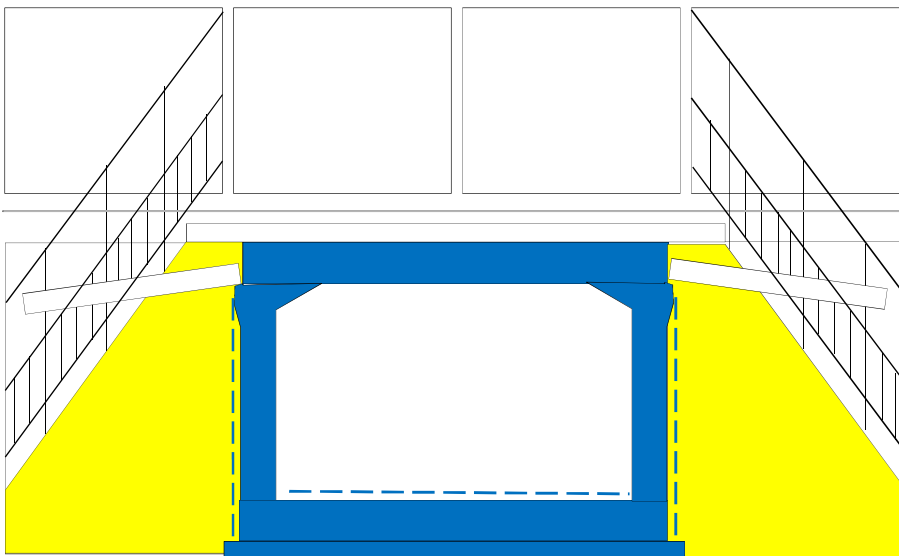



* - zasypka inżynierska do poziomu płyt przejściowych

Obiekt 05WD

Stan na 30.11.2016 r.

Załącznik nr 22

LEGENDA

	Wykonano w poprzednim okresie
	Wykonano w bieżącym okresie
	Roboty w toku

Obiekt 05-WD km 451+025.03

Wykonano w okresie sprawozdawczym:

- wykonanie nawierzchni-100%

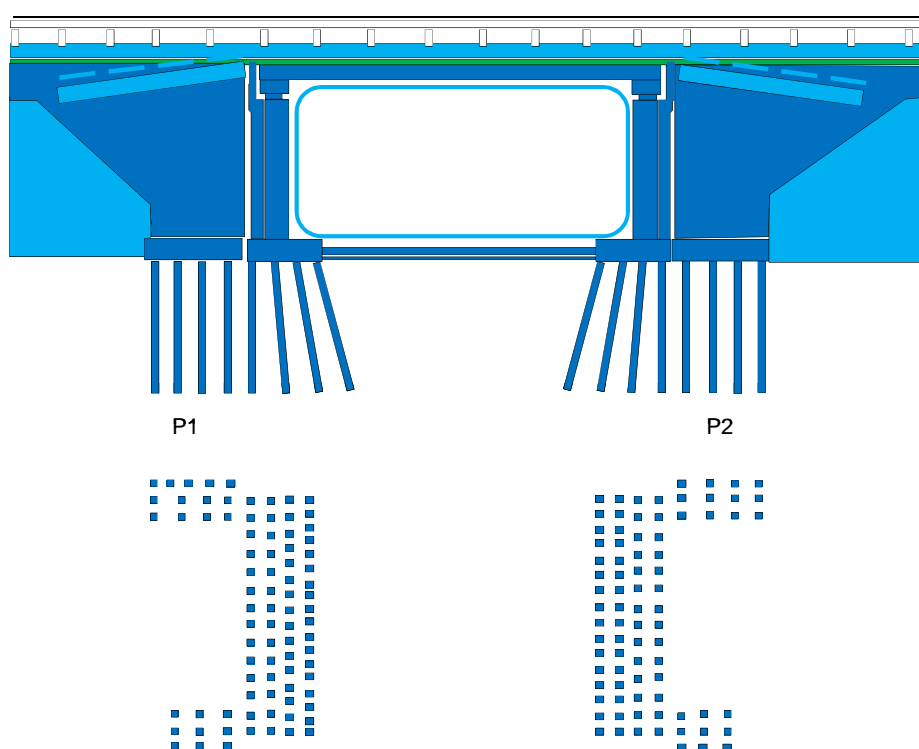



* - zasypka inżynierska do poziomu płyt przejściowych

Obiekt 06PZ i 06APZ

Stan na 30.11.2016 r.

Załącznik nr 22

LEGENDA

-  Wykonano w poprzednim okresie
-  Wykonano w bieżącym okresie
-  Roboty w toku

Obiekt 06PZ km 451+372.9

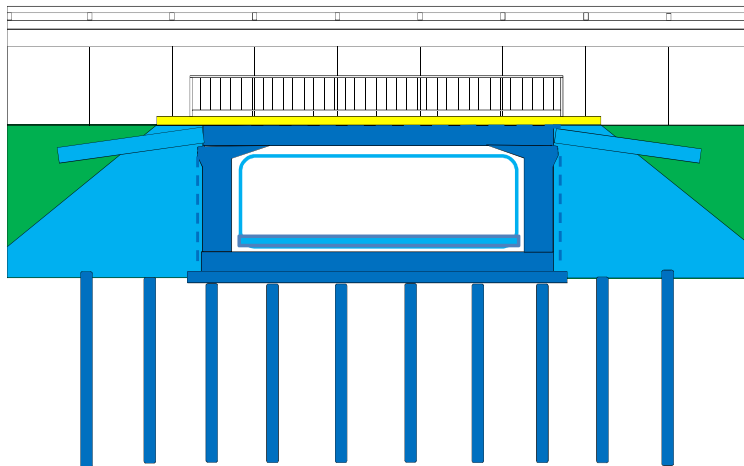

kontur obejmujący rozmieszczenie kolumn żwirowych

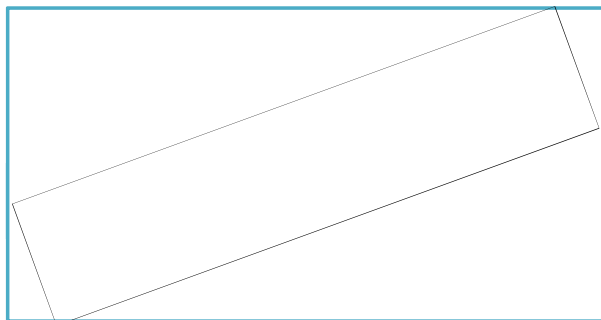

Obiekt 06APZ km 0+371.86

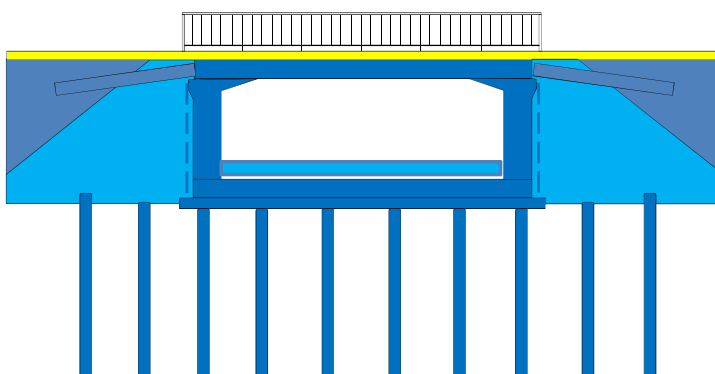

kontur obejmujący rozmieszczenie kolumn żwirowych

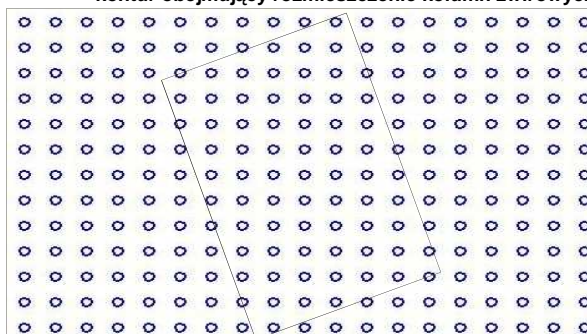

Wykonano w okresie sprawozdawczym:

- zbrojenie i zabetonowanie gzymsów-50%
- izolacja cienka gzymsów-100%

Wykonano w okresie sprawozdawczym:



- izolacja cienka gzymsów-100%

Obiekt 7APZ i 7PZ

Stan na 30.11.2016 r.

Załącznik nr 22

LEGENDA

-  Wykonano w poprzednim okresie
-  Wykonano w bieżącym okresie
-  Roboty w toku

Obiekt 07APZ km 0+499,29

Wykonano w okresie sprawozdawczym:

- deski gzymsowe i krawężniki-100%
- zbrojenie i betonowanie gzymsów-100%

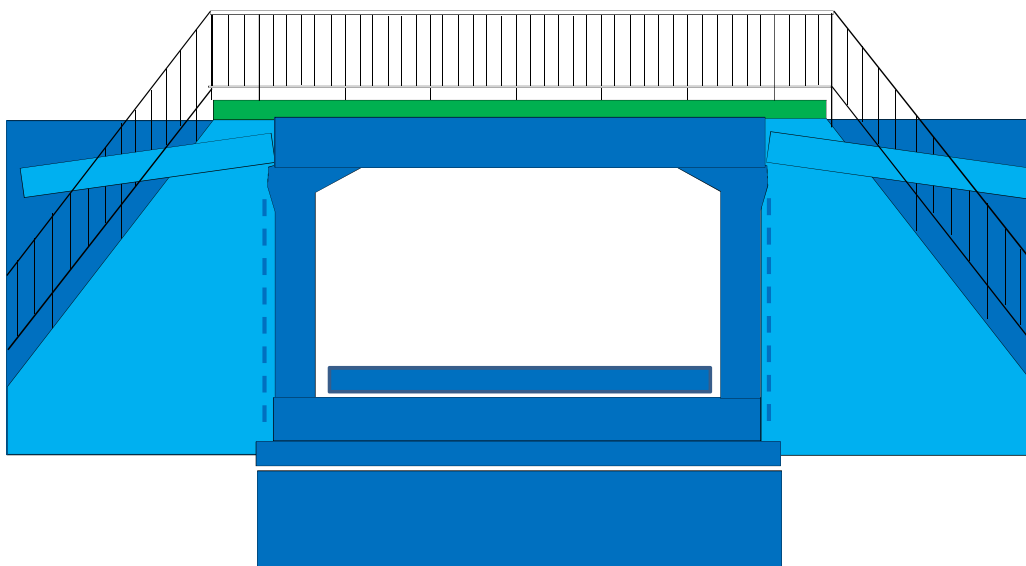

Obiekt 07PZ km 451+514,9

Wykonano w okresie sprawozdawczym:

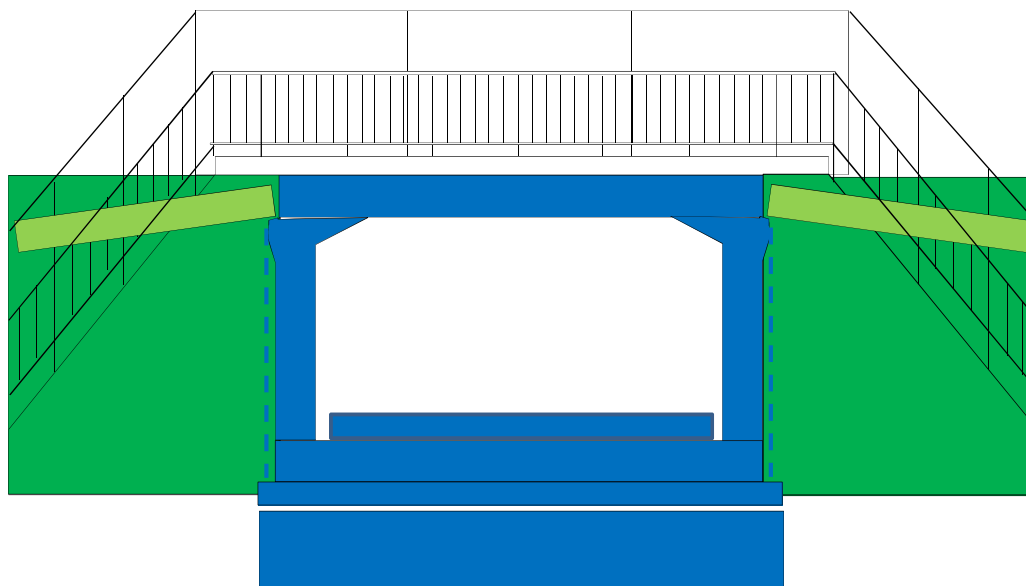

- płyty przejściowe-100%
- zasyпка inżynierska-10%



Obiekt 08WG

Stan na 30.11.2016 r.

LEGENDA

-  Wykonano w poprzednim okresie
-  Wykonano w bieżącym okresie
-  Roboty w toku

Obiekt 08-WG km 452+388.57

Wykonano w okresie sprawozdawczym:

- montaż barier i balustrad-100%
- wykonanie przeciwspadków w nawierzchni-100%

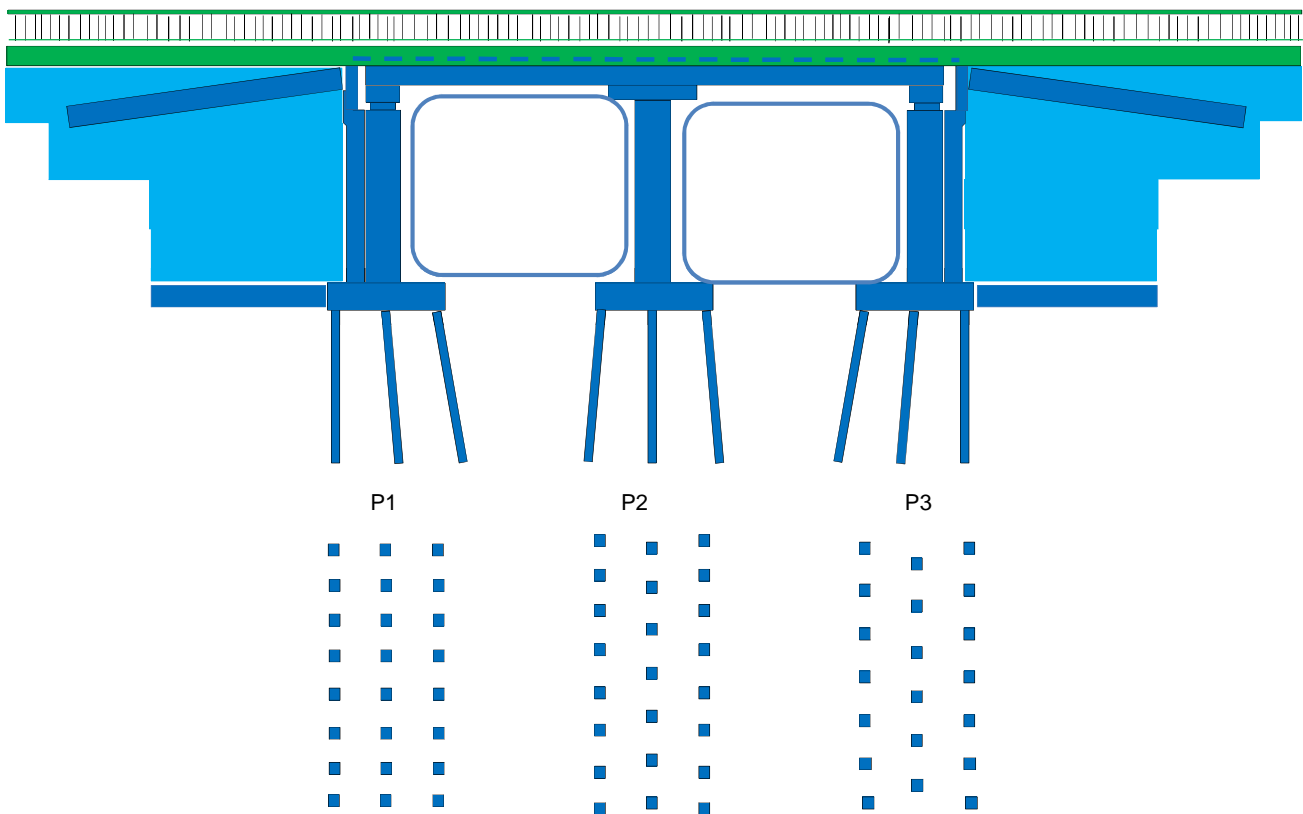



* - zasypka inżynierska do poziomu płyt przejściowych

Obiekt 09PZ i 10PZ

Stan na 30.11.2016 r.

Załącznik nr 22

LEGENDA

	Wykonano w poprzednim okresie
	Wykonano w bieżącym okresie
	Roboty w toku

Obiekt 09-PZ km 452+689

Wykonano w okresie sprawozdawczym:

- umocnienie ciekia przed przepustem-100%
- montaż krawężnika-100%
- rowy kryte-100%

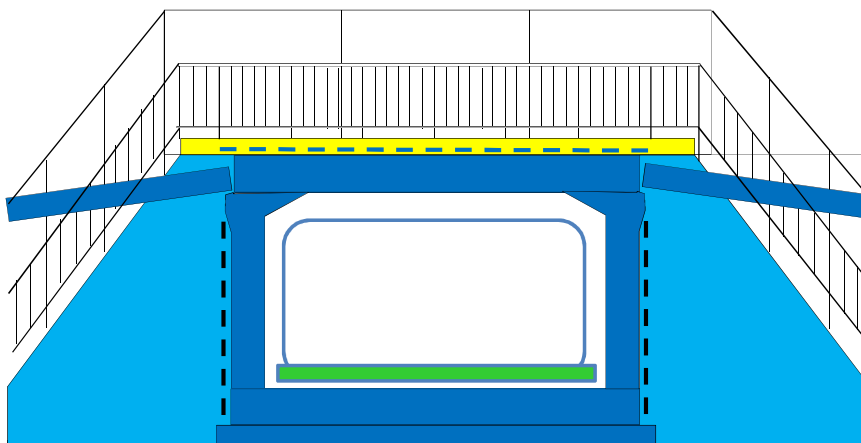

Obiekt 10PZ km 452+978,13

Wykonano w okresie sprawozdawczym:

- montaż krawężnika-100%
- rowy kryte-100%

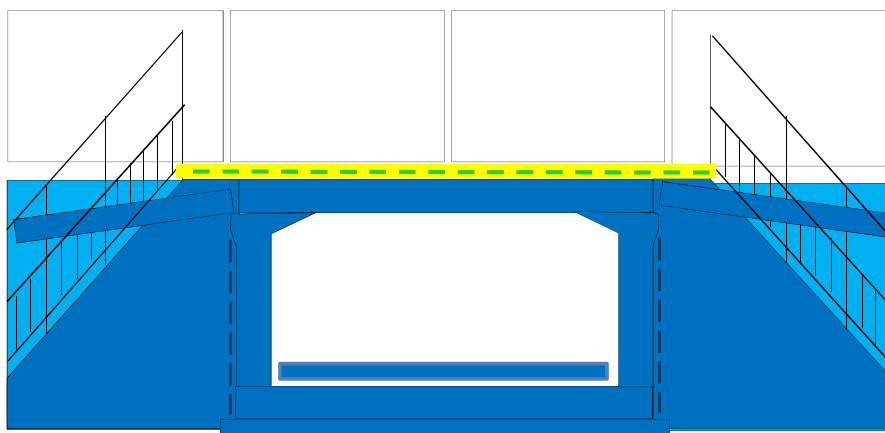

* - zasypka inżynierska do poziomu płyt przejściowych

Obiekt 11PZ i 12PG
Stan na 30.11.2016 r.

Załącznik nr 22

LEGENDA

- Wykonano w poprzednim okresie
- Wykonano w bieżącym okresie
- Roboty w toku

Obiekt 11-PZ km 454+262

Wykonano w okresie sprawozdawczym:

- budowa ścian z gruntu zbrojonego-70%
- umocnienia cieku przed przepustem-100%

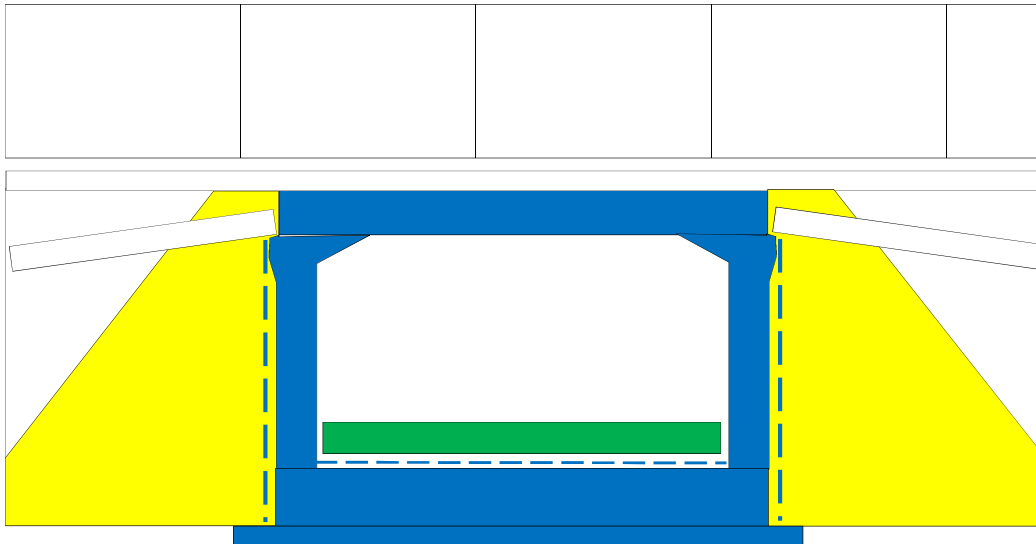

Obiekt 12-PG km 454+415,34

Wykonano w okresie sprawozdawczym:

- budowa ścian z gruntu zbrojonego-30%

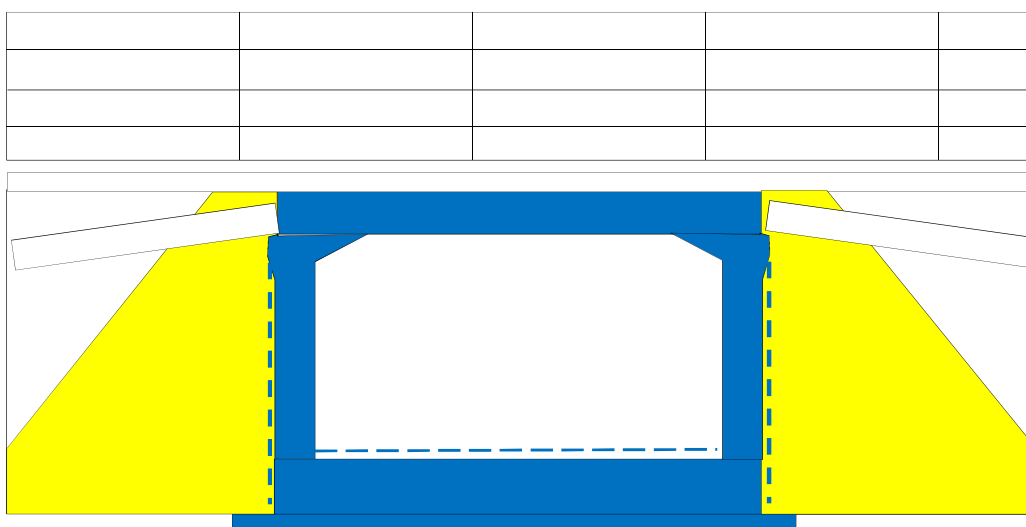

* - zasyпка inżynierska do poziomu płyt przejściowych

Obiekt 13WG i 14WD

Stan na 30.11.2016 r.

Załącznik nr 22

LEGENDA

	Wykonano w poprzednim okresie
	Wykonano w bieżącym okresie
	Roboty w toku

Obiekt 13-WG km 455+351.4

Wykonano w okresie sprawozdawczym:

- skrzydełka z gruntu zbrojonego - 20%
- kolektor - 100%

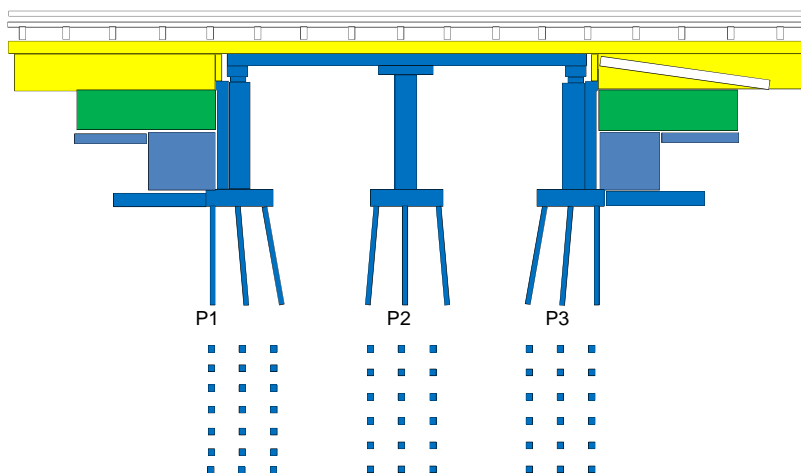

Obiekt 14 WD km 455+815

Wykonano w okresie sprawozdawczym:

- montaż krawężników-5%
- montaż zbrojenia kap chodnikowych-5%
- betonowanie kap chodnikowych-80%
- wykonywanie zasypek inżynierskich
- przygotowywanie pow. betonu w standardzie architektonicznym

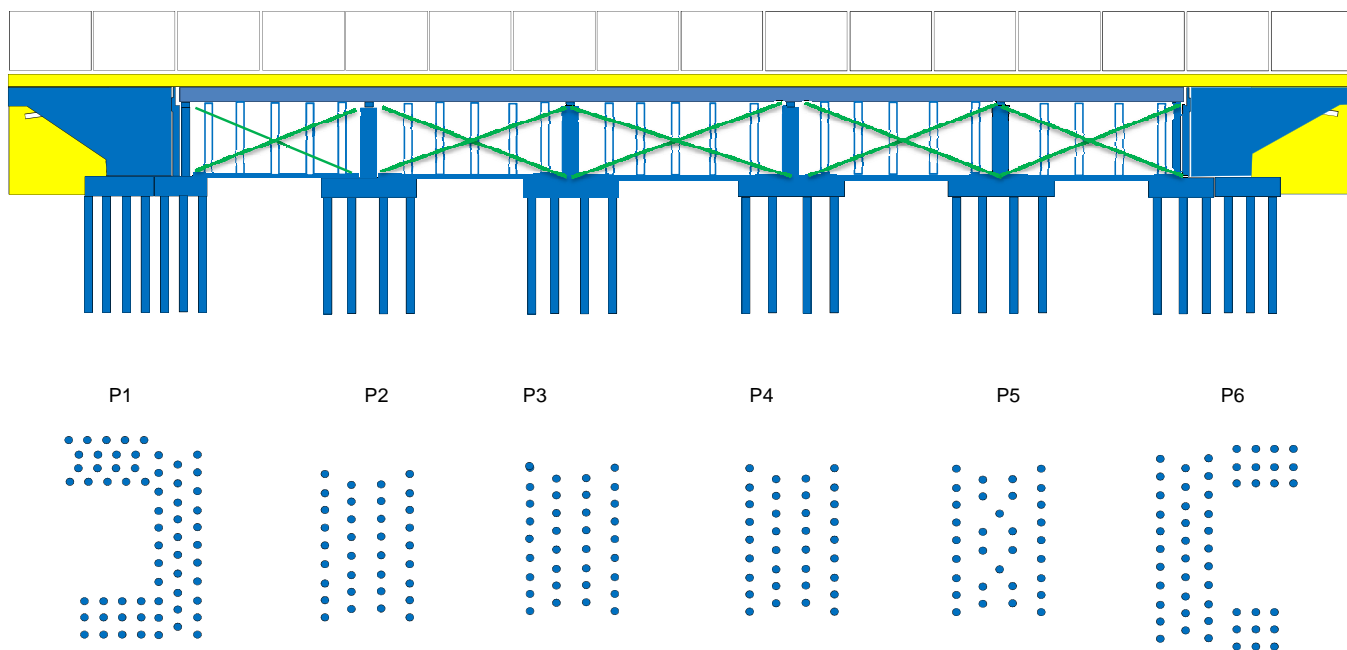



* - zasypka inżynierska do poziomu płyt przejściowych

Uwaga: na widoku z góry pokazano wykonanie poszczególnych pali, natomiast na widoku z boku zaawansowanie prac w poszczególnym rzędzie. Do momentu wykonania wszystkich pali w danym rzędzie uznaje się, że są to roboty w toku.

Obiekt 15 PZ
Stan na 30.11.2016 r.

Załącznik nr 22

LEGENDA

	Wykonano w poprzednim okresie
	Wykonano w bieżącym okresie
	Roboty w toku

Obiekt 15PZ km 457+204 Wykonano w okresie sprawozdawczym:

- wykonanie rowów krytych-100%

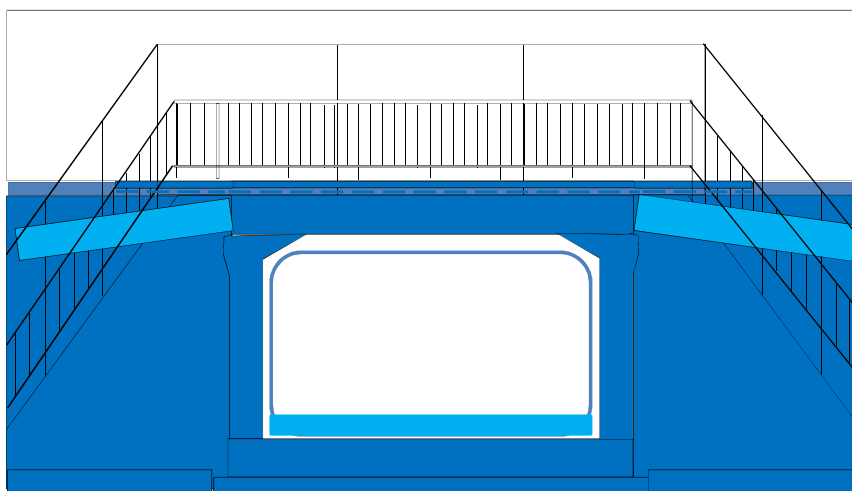



* - zasypka inżynierska do poziomu płyt przejściowych

Obiekt 16A PZ i 16PZ

Stan na 30.11.2016 r.

Załącznik nr 22

LEGENDA

	Wykonano w poprzednim okresie
	Wykonano w bieżącym okresie
	Roboty w toku

Obiekt 16APZ km 458+065,23 Wykonano w okresie sprawozdawczym:

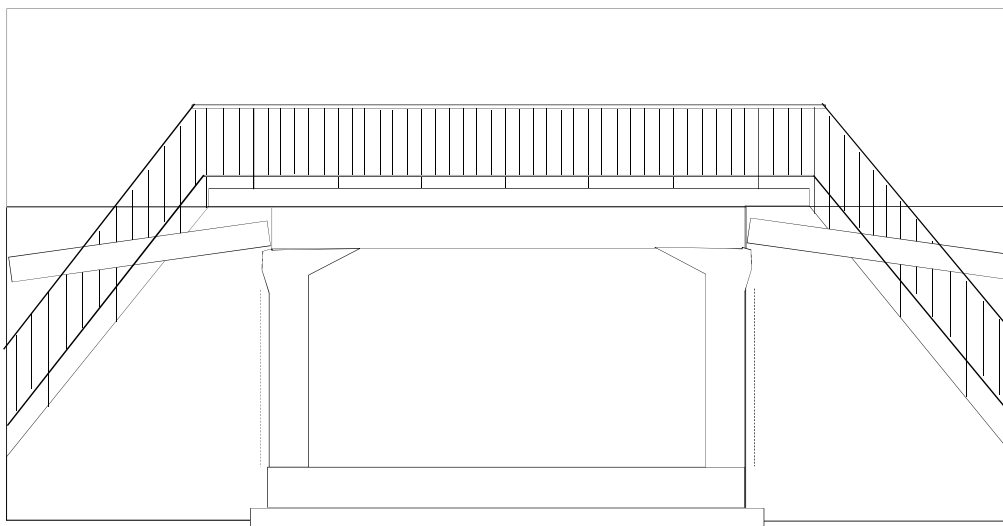

Obiekt 16-PZ km 458+361

Wykonano w okresie sprawozdawczym:

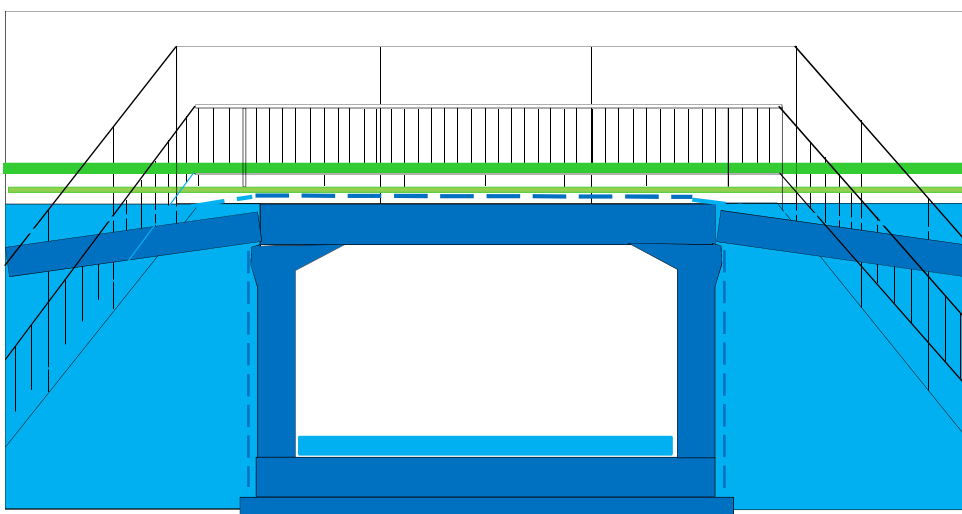

- wykonanie rowów krytych-50%
- wykonanie umocnienia skarp matami-50%
- ustawienie barier energochłonnych-100%
- wykonanie nawierzchni bitumicznej-100%



Obiekt 17WE
Stan na 30.11.2016 r.

Załącznik nr 22

LEGENDA

	Wykonano w poprzednim okresie
	Wykonano w bieżącym okresie
	Roboty w toku

Obiekt 17WE km 458+584

Obiekt 17CWE

Obiekt 17AWE

Obiekt 17BWE

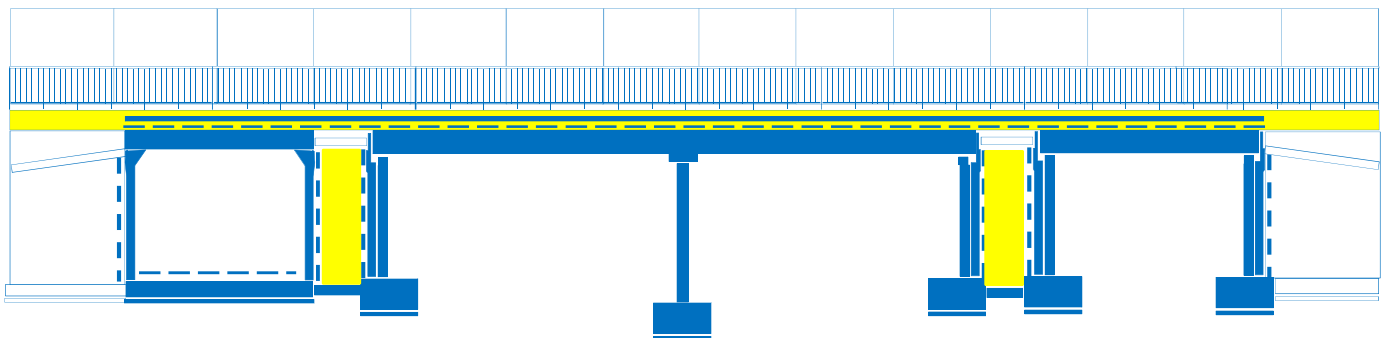

17CWE

17AWE

17BWE

Wykonano w okresie sprawozdawczym:

Wykonano w okresie sprawozdawczym:

Wykonano w okresie sprawozdawczym:

- skrzydełka z gruntu zbrojonego - 80%



- skrzydełka z gruntu zbrojonego - 20%

* - zasypka inżynierska do poziomu płyt przejściowych

Obiekt 18APZ i 18PZ
Stan na 30.11.2016 r.

Załącznik nr 22

LEGENDA

-  Wykonano w poprzednim okresie
-  Wykonano w bieżącym okresie
-  Roboty w toku

Obiekt 18APZ km 458+452,51

Wykonano w okresie sprawozdawczym:

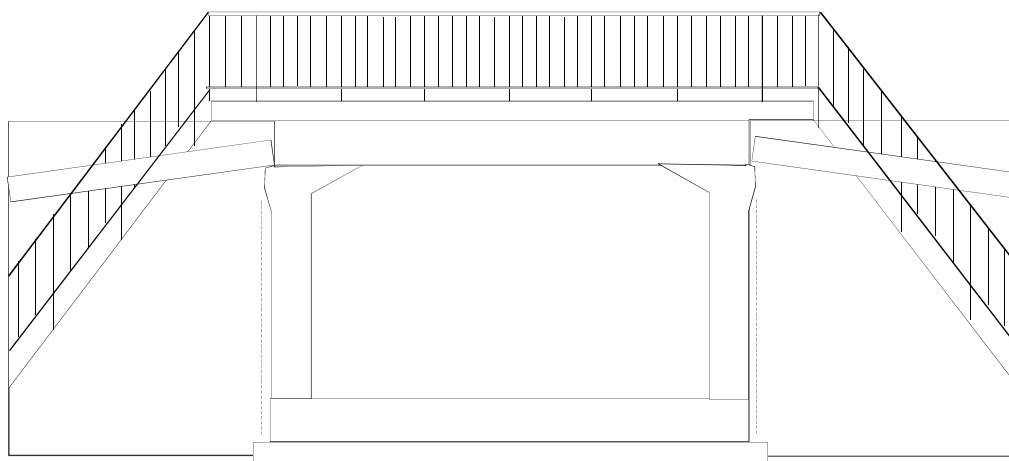

Obiekt 18PZ km 458+745

Wykonano w okresie sprawozdawczym:

- wykonanie w-wy ochronnej z asfaltu lanego-100%
- wykonanie umocnień wewnątrz przepustu-20%
- ustawienie barier energochłonnych-100%
- wykonanie nawierzchni bitumicznej-100%

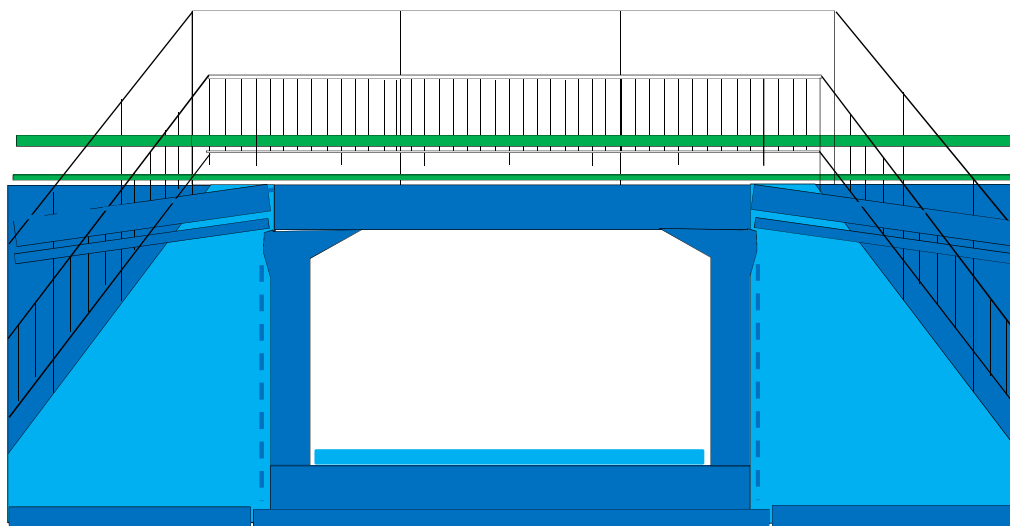



Obiekt 19PZ i 20 PZ

Stan na 30.11.2016 r.

Załącznik nr 22

LEGENDA

	Wykonano w poprzednim okresie
	Wykonano w bieżącym okresie
	Roboty w toku

Obiekt 19-PZ km 459+806,12

Wykonano w okresie sprawozdawczym:

- wykonanie rowów krytych-50%
- wykonanie umocnienia skarp matami-50%

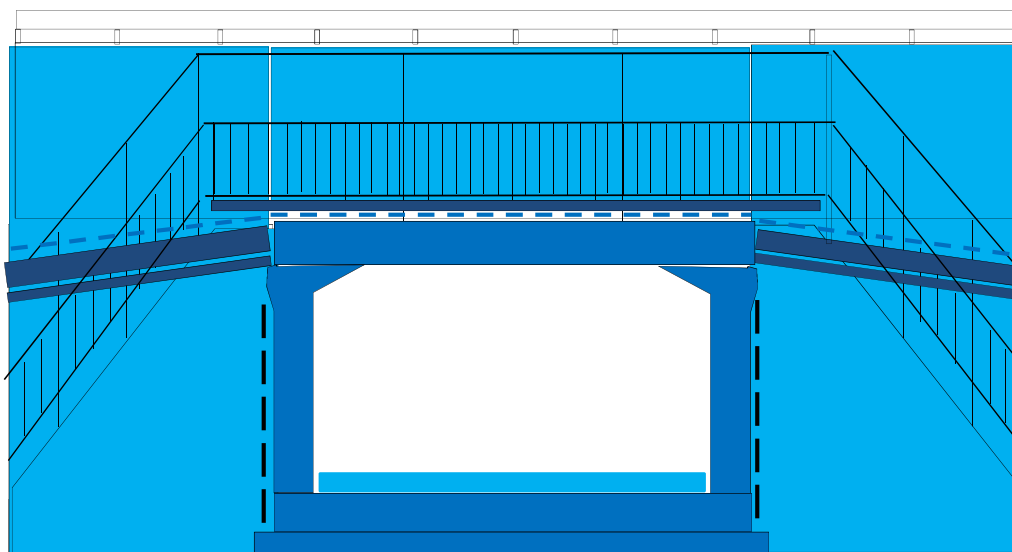

Obiekt 20-PZ km 459+894

Wykonano w okresie sprawozdawczym:

- wykonanie rowów krytych-50%
- wykonanie umocnienia skarp matami-50%

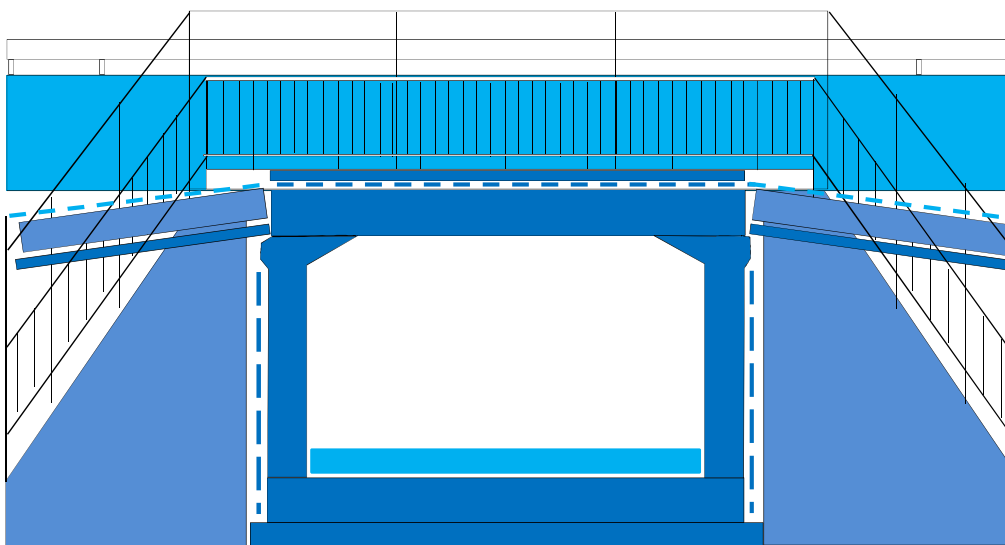



Obiekt 21 PZ i 22WD

Stan na 30.11.2016 r.

Załącznik nr 22

LEGENDA

	Wykonano w poprzednim okresie
	Wykonano w bieżącym okresie
	Roboty w toku

Obiekt 21-PZ km 460+360,51

Wykonano w okresie sprawozdawczym:

- wykonanie rowów krytych-50%
- wykonanie umocnienia skarp matami-50%

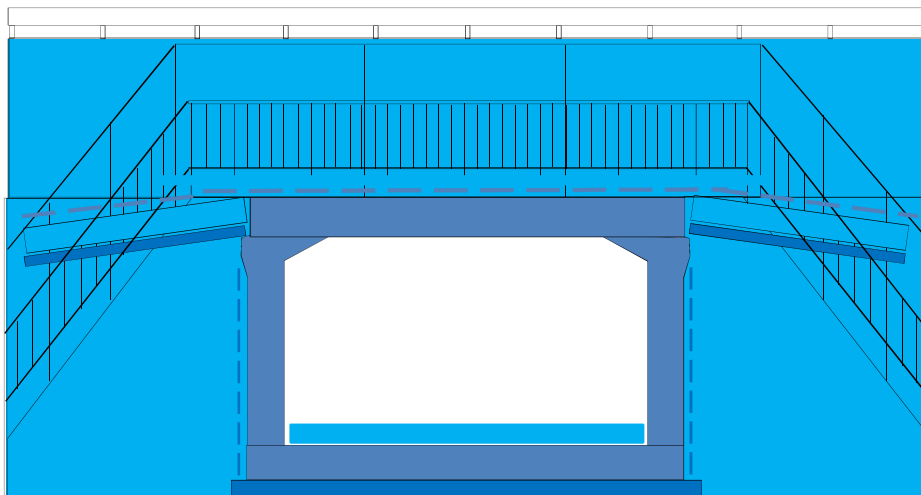

Obiekt 22-WD km 460+446

Wykonano w okresie sprawozdawczym:

- zbrojenie i zabetonowanie kap i gzymsów-25%
- nawierzchnia bitumiczna-70%

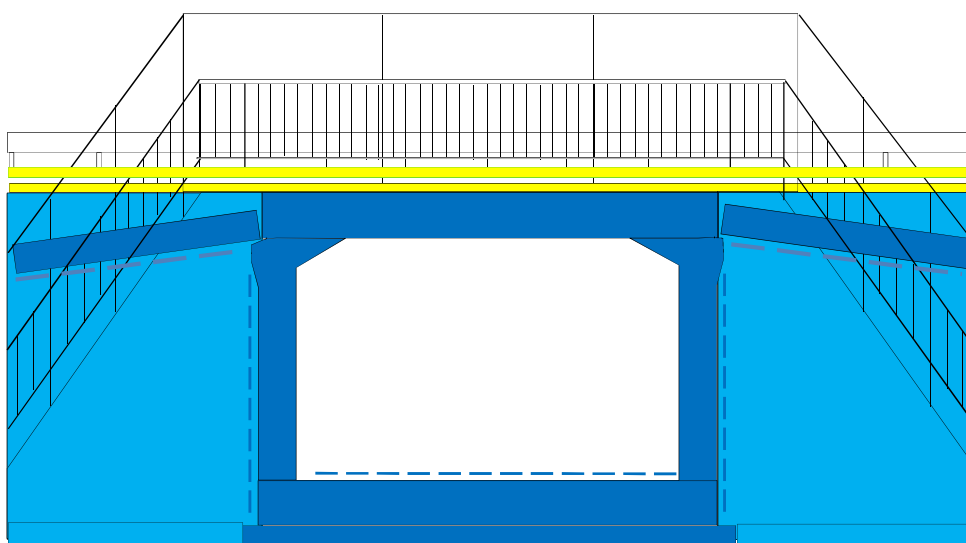



* - zasypka inżynierska do poziomu płyt przejściowych

Obiekt 23 PZ i 24PZ
Stan na 30.11.2016 r.

Załącznik nr 22

LEGENDA

-  Wykonano w poprzednim okresie
-  Wykonano w bieżącym okresie
-  Roboty w toku

Obiekt 23-PZ km 460+545,02

Wykonano w okresie sprawozdawczym:

- wykonanie rowów krytych-100%
- wykonanie umocnienia skarp matami-100%
- wykonanie umocnień w geokracie-100%

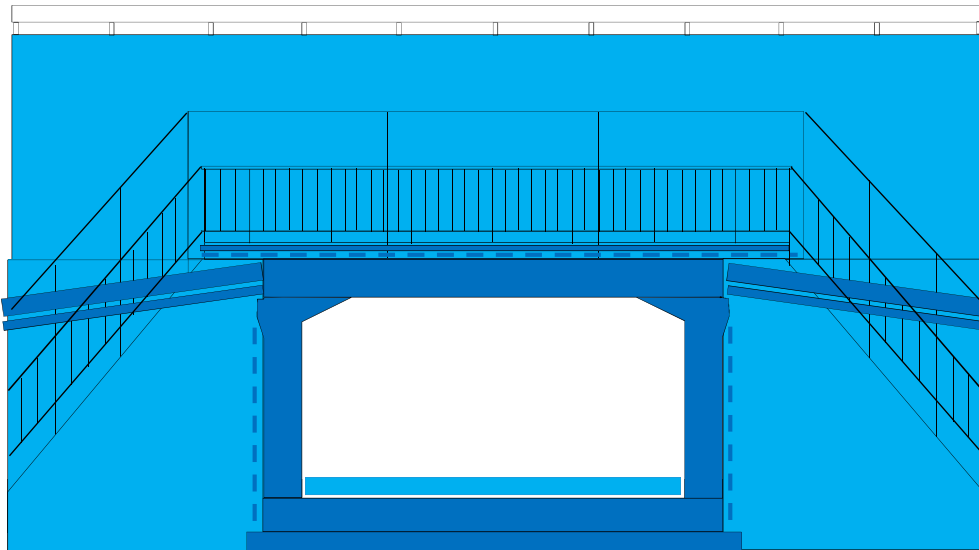

Obiekt 24-PZ km 461+217
ETAP 1

Wykonano w okresie sprawozdawczym:

- wykonanie umocnienia skarp matami-100%

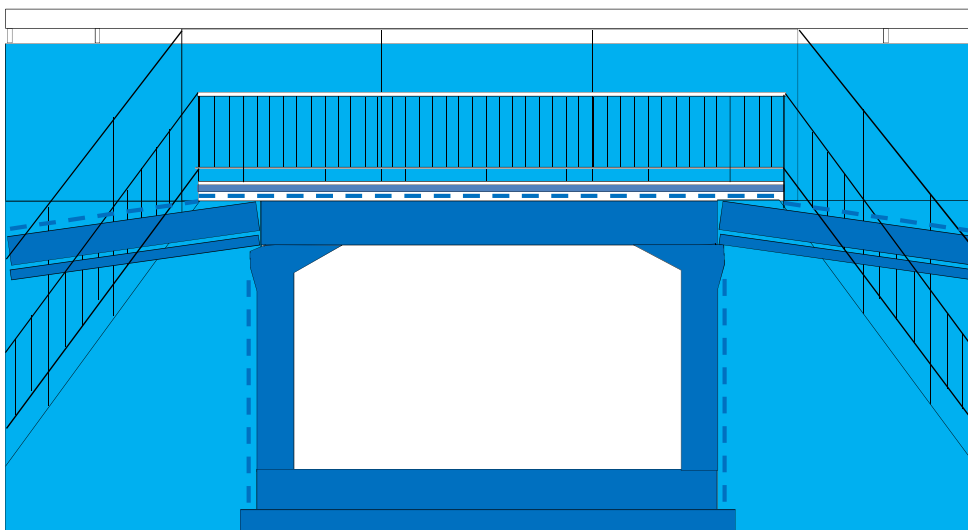



* - zasypka inżynierska do poziomu płyt przejściowych

Obiekt 25PZ
Stan na 30.11.2016 r.

Załącznik nr 22

LEGENDA

	Wykonano w poprzednim okresie
	Wykonano w bieżącym okresie
	Roboty w toku

Obiekt 25 PZ km 461+124 istniejący

Wykonano w okresie sprawozdawczym:

- wykonanie umocnienia skarp matami-100%
- wykonanie rowów krytych-100%
- wykonanie umocnień w geokracie-100%

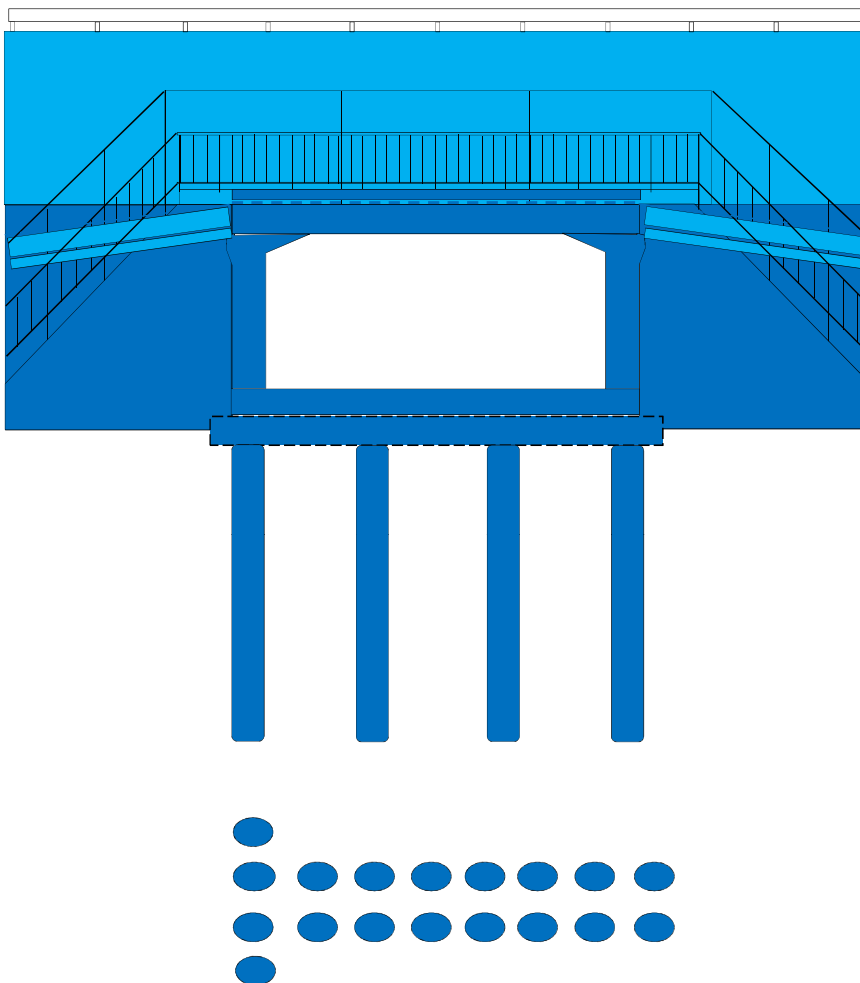

* - zasyпка inżynierska do poziomu płyt przejściowych