

**Obiekt 01PZ i 02PZ**  
 Stan na 28.02.2017 r.

Załącznik nr 22

**LEGENDA**

- Wykonano w poprzednim okresie
- Wykonano w bieżącym okresie
- Roboty w toku

**Obiekt 01-PZ km 449+185,54**

Wykonano w okresie sprawozdawczym:  
 - wykonywanie pali pod ekrany przeciwośluniowe-30%

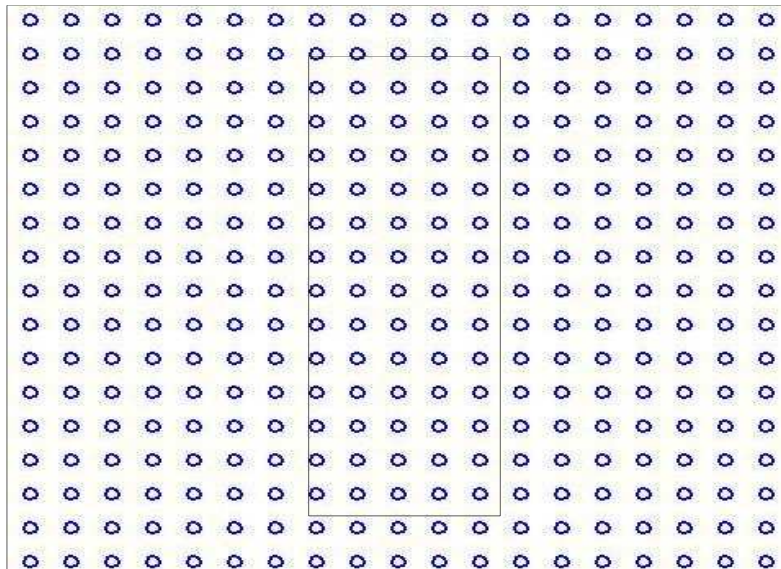
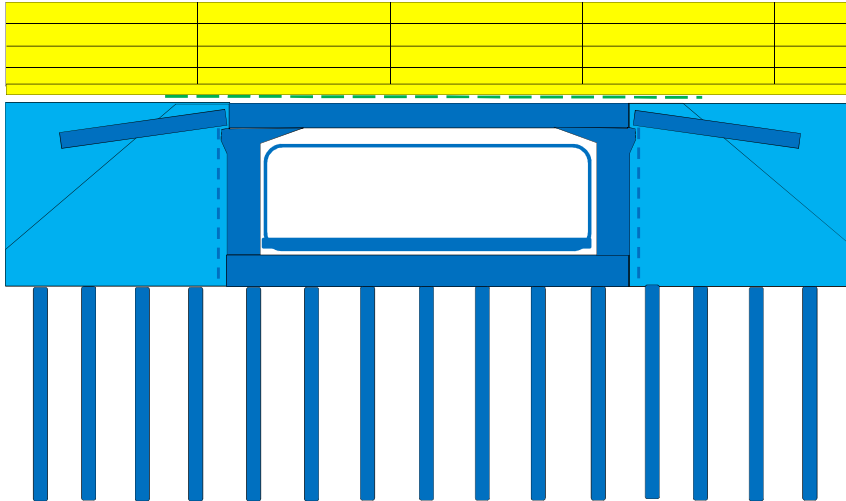

**Obiekt 02-PZ km 449+615,4**

Wykonano w okresie sprawozdawczym:

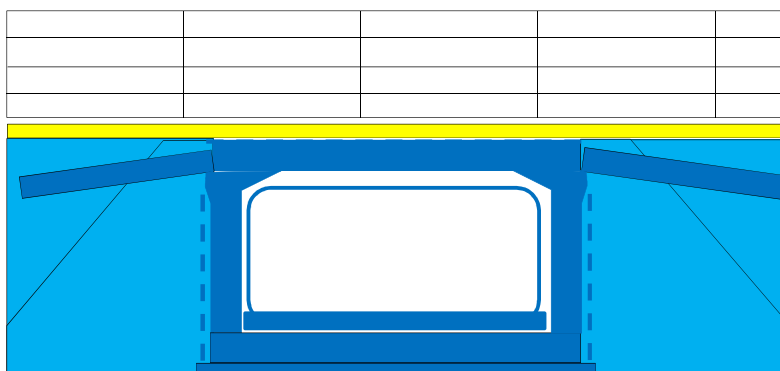



\* - zasypka inżynierska do poziomu płyt przejściowych

**Obiekt 03PZ i 04PG**

Stan na 28.02.2017 r.

Załącznik nr 22

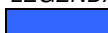
**LEGENDA**

-  Wykonano w poprzednim okresie
-  Wykonano w bieżącym okresie
-  Roboty w toku

**Obiekt 03PZ km 450+553.76**

Wykonano w okresie sprawozdawczym:

- montaż desek gzymsowych-100%
- zbrojenie gzymsów-100%
- betonowanie gzymsów-100%

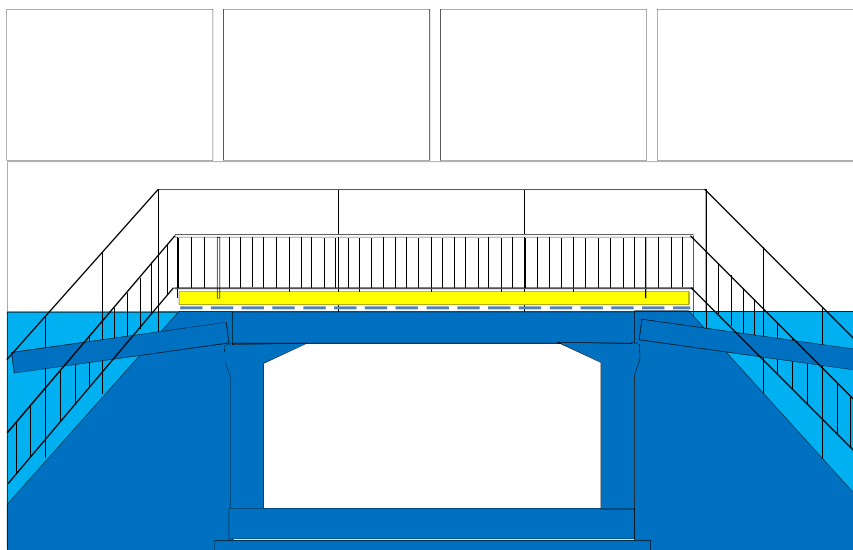

**Obiekt 04PG km 450+568,93**

Wykonano w okresie sprawozdawczym:

- montaż desek gzymsowych-100%
- zbrojenie gzymsów i kap chodnikowych-100%
- betonowanie gzymsów i kap chodnikowych-100%

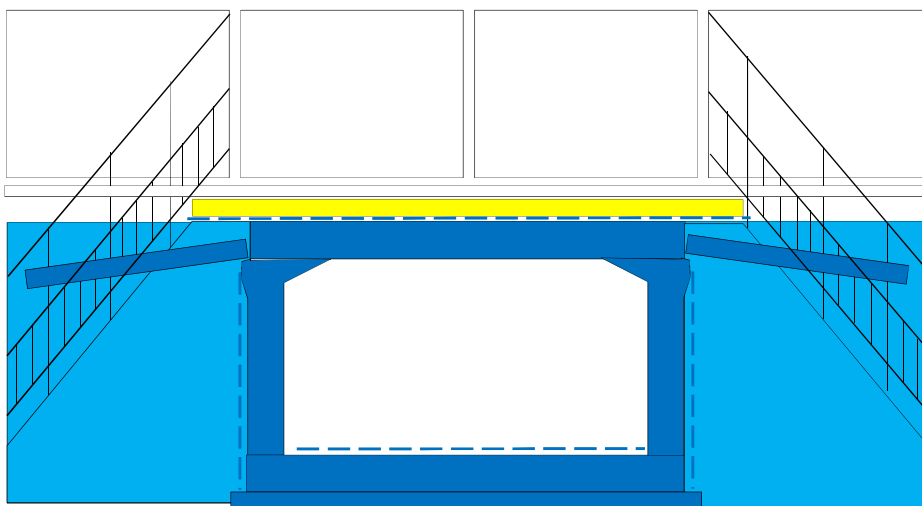



\* - zasyпка inżynierska do poziomu płyt przejściowych

**Obiekt 05WD**  
Stan na 28.02.2017 r.

Załącznik nr 22

**LEGENDA**

-  Wykonano w poprzednim okresie
-  Wykonano w bieżącym okresie
-  Roboty w toku

**Obiekt 05-WD km 451+025.03**

Wykonano w okresie sprawozdawczym:

- podwaliny pod umocnienie stożków-50%

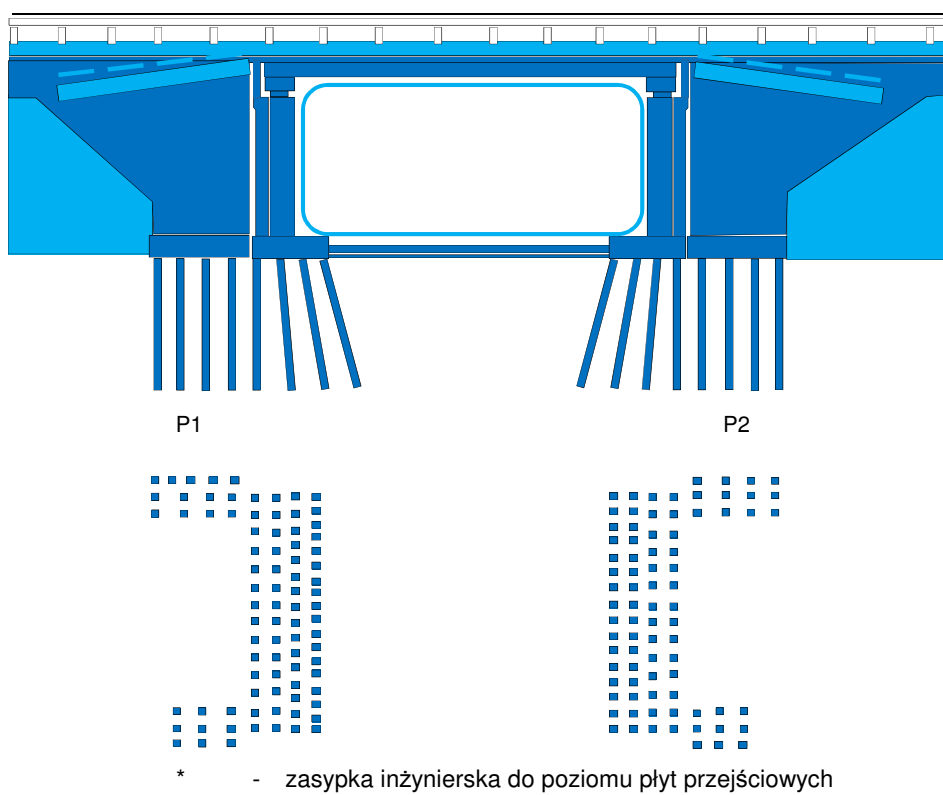



**Obiekt 06PZ i 06APZ**

Stan na 28.02.2017 r.

Załącznik nr 22

**LEGENDA**

-  Wykonano w poprzednim okresie
-  Wykonano w bieżącym okresie
-  Roboty w toku

**Obiekt 06PZ km 451+372.9**

Wykonano w okresie sprawozdawczym:

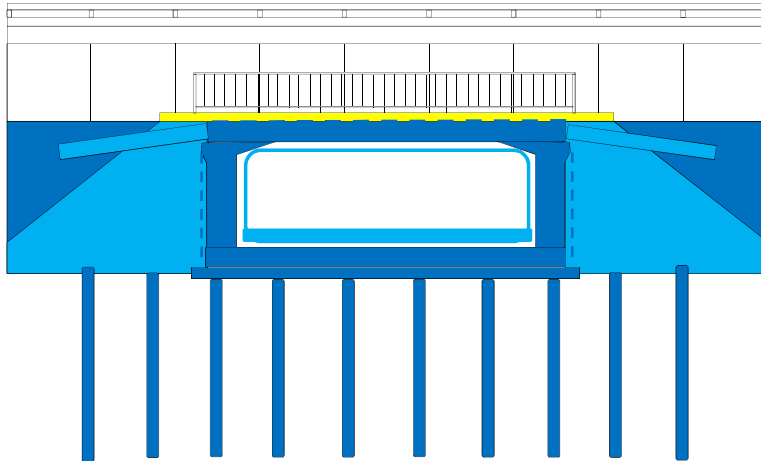

kontur obejmujący rozmieszczenie kolumn żwirowych

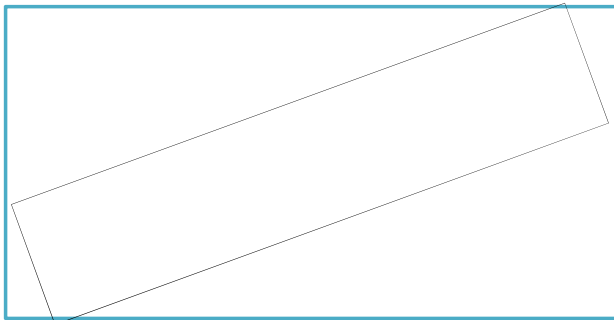

**Obiekt 06APZ km 0+371.86**

Wykonano w okresie sprawozdawczym:

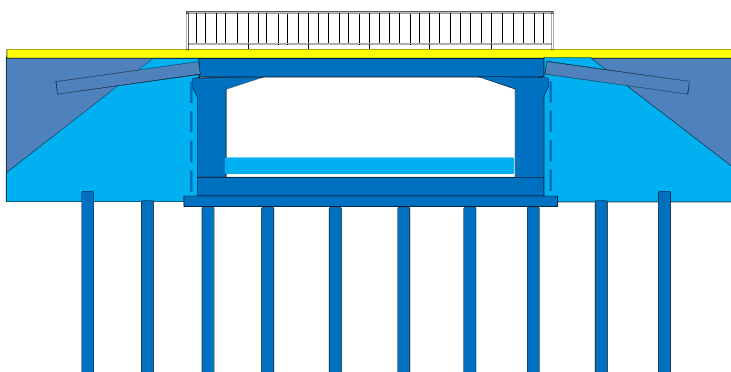

kontur obejmujący rozmieszczenie kolumn żwirowych

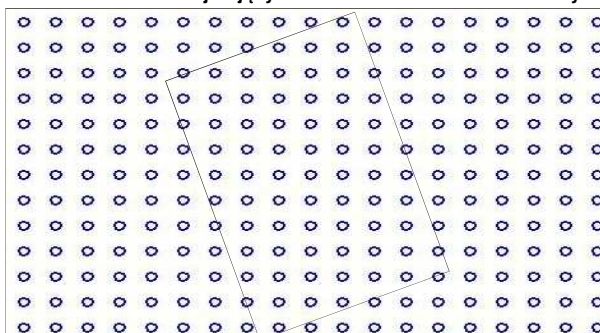



**Obiekt 7APZ i 7PZ**

Stan na 28.02.2017 r.

Załącznik nr 22

**LEGENDA**

-  Wykonano w poprzednim okresie
-  Wykonano w bieżącym okresie
-  Roboty w toku

**Obiekt 07APZ km 0+499,29**

Wykonano w okresie sprawozdawczym:

- montaż dylatacji pionowych-100%

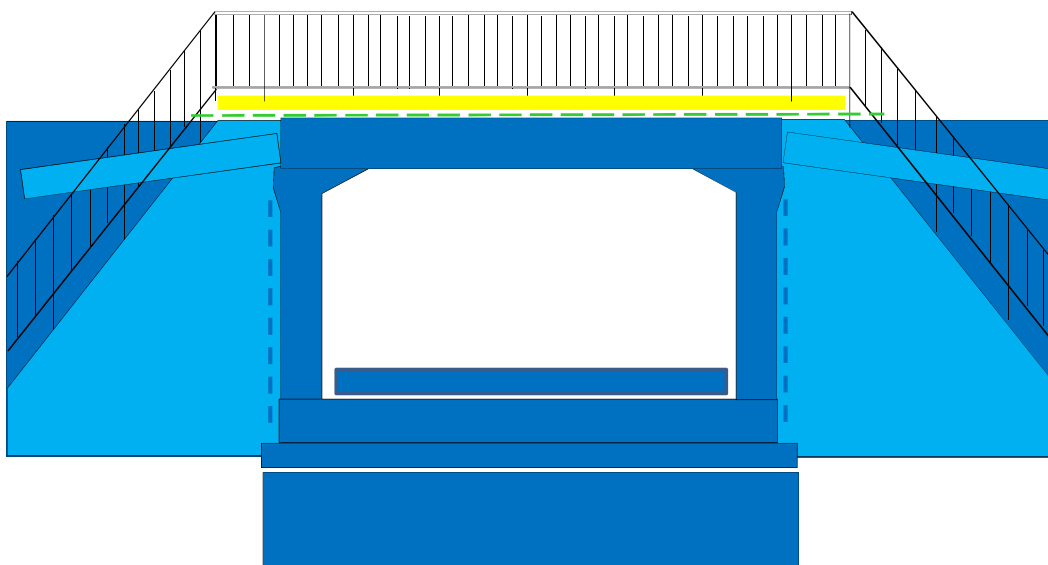

**Obiekt 07PZ km 451+514,9**

Wykonano w okresie sprawozdawczym:

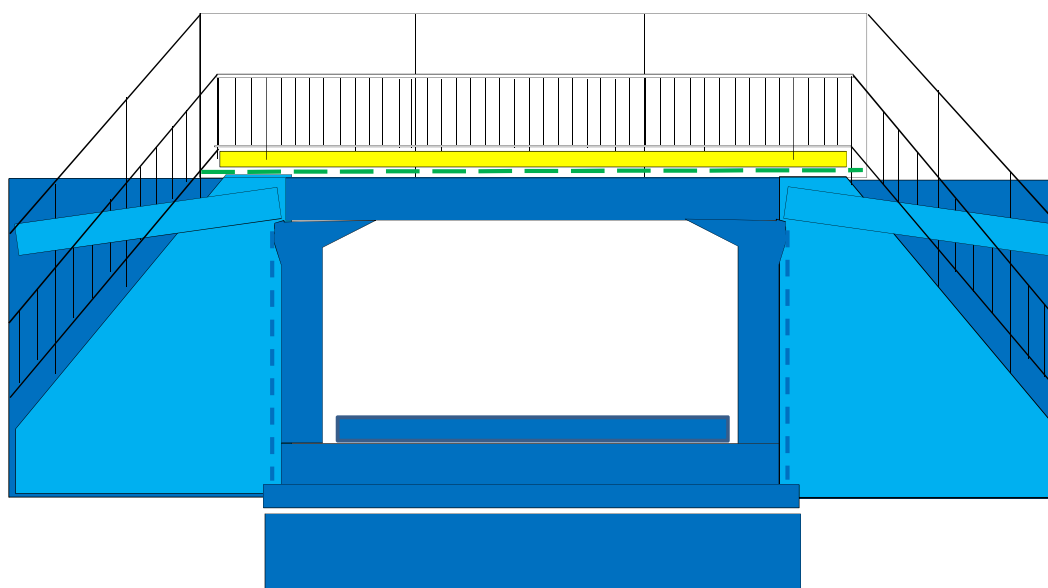

- betonowanie kap chodnikowych-100%  
- montaż dylatacji pionowych-100%



**Obiekt 08WG**

Stan na 28.02.2017 r.

*LEGENDA*

	Wykonano w poprzednim okresie
	Wykonano w bieżącym okresie
	Roboty w toku

Obiekt 08-WG km 452+388.57

Wykonano w okresie sprawozdawczym:

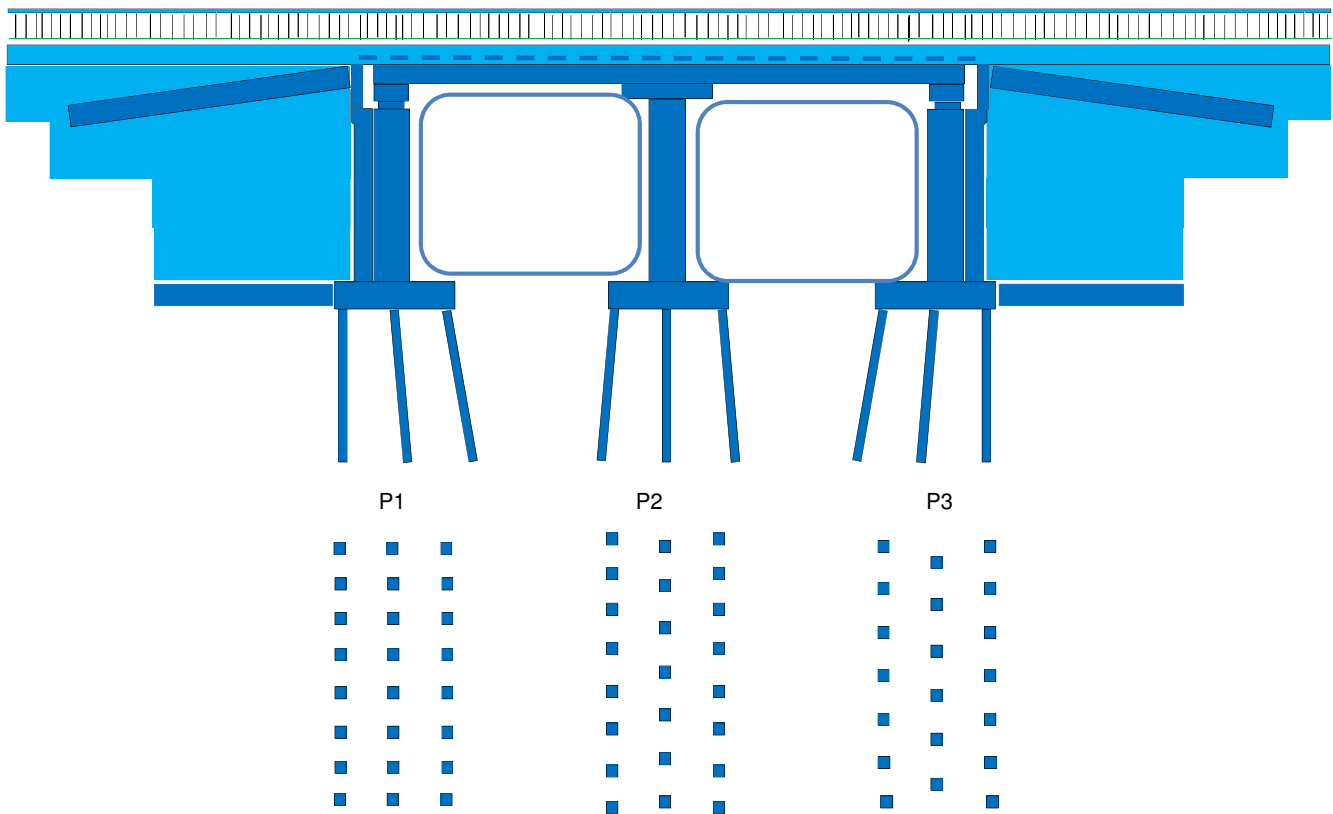



\* - zasyпка inżynierska do poziomu płyt przejściowych

**Obiekt 09PZ i 10PZ**

Stan na 28.02.2017 r.

Załącznik nr 22

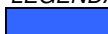
**LEGENDA**

-  Wykonano w poprzednim okresie
-  Wykonano w bieżącym okresie
-  Roboty w toku

**Obiekt 09-PZ km 452+689**

Wykonano w okresie sprawozdawczym:

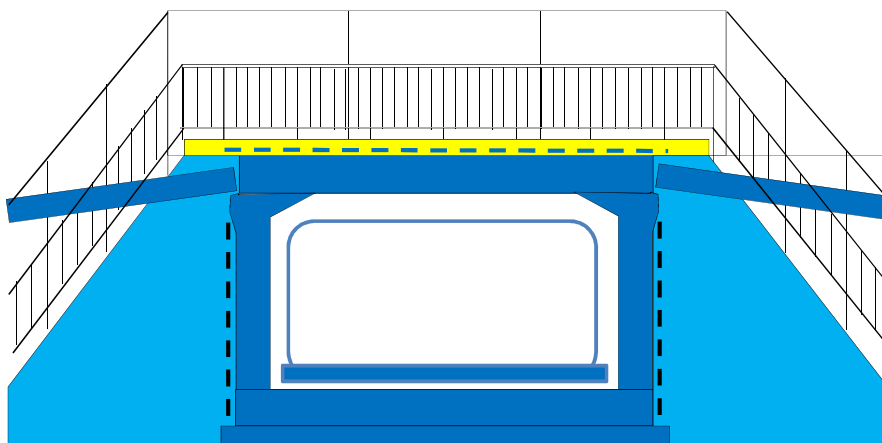

**Obiekt 10PZ km 452+978,13**

Wykonano w okresie sprawozdawczym:

- pale pod ekrany przeciwoślśniowe-75%
- montaż słupów do ekranów-75%

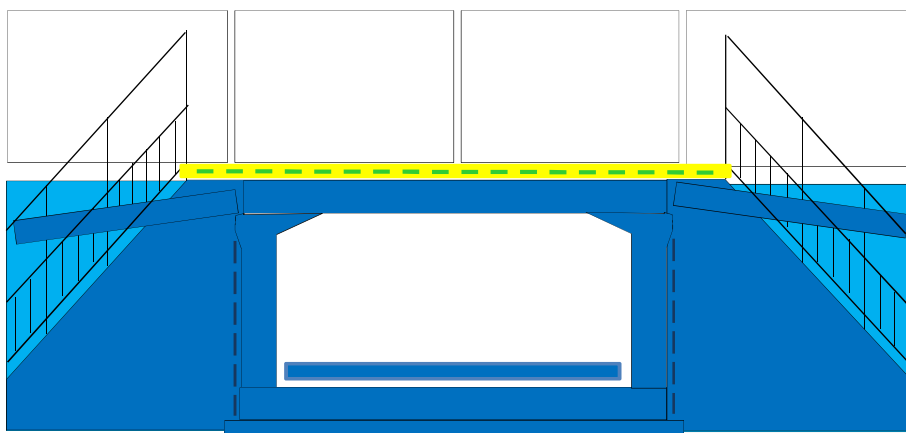

\* - zasypka inżynierska do poziomu płyt przejściowych

**Obiekt 11PZ i 12PG**  
**Stan na 28.02.2017 r.**

Załącznik nr 22

**LEGENDA**

- Wykonano w poprzednim okresie
- Wykonano w bieżącym okresie
- Roboty w toku

**Obiekt 11-PZ km 454+262**

Wykonano w okresie sprawozdawczym:

- wykonywanie pali pod ekrany przeciwoślńieniowe-100%
- słupy do ekranów przeciwoślńieniowych-90%

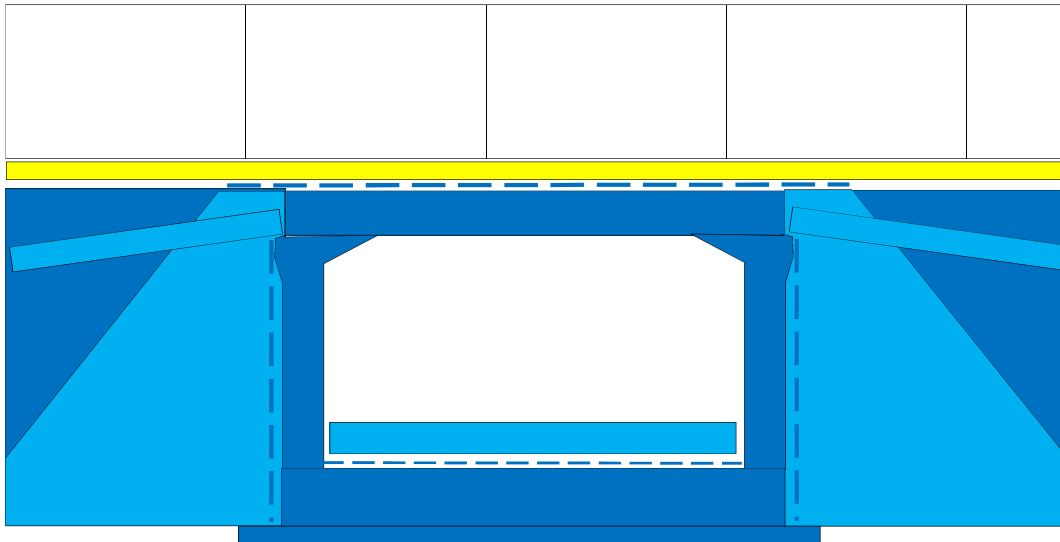

**Obiekt 12-PG km 454+415,34**

Wykonano w okresie sprawozdawczym:

- betonowanie kap chodnikowych-100%

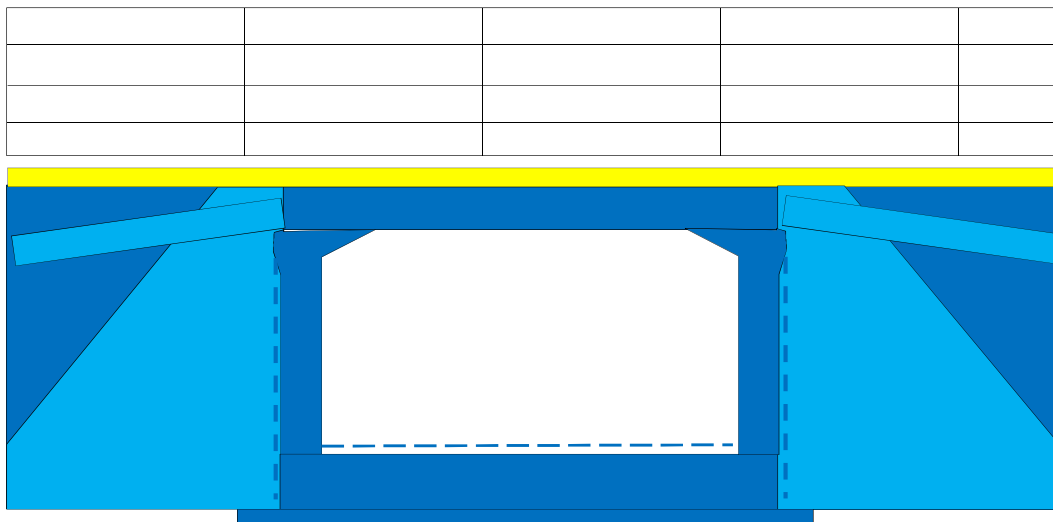

\* - zasyпка inżynierska do poziomu płyt przejściowych



**Obiekt 13WG i 14WD**

Stan na 28.02.2017 r.

Załącznik nr 22

**LEGENDA**

- Wykonano w poprzednim okresie
- Wykonano w bieżącym okresie
- Roboty w toku

**Obiekt 13-WG km 455+351.4**

Wykonano w okresie sprawozdawczym:

- skrzydełka z gruntu zbrojonego-5%
- izolacja płyty przejściowej za podporą P1-100%
- zbrojenie gzymsów i kap za podporą P1-100%
- deskowanie i betonowanie gzymsów oraz kap za podporą P1-80%
- izolowanie gzymsów oraz kap za podporą P1-80%

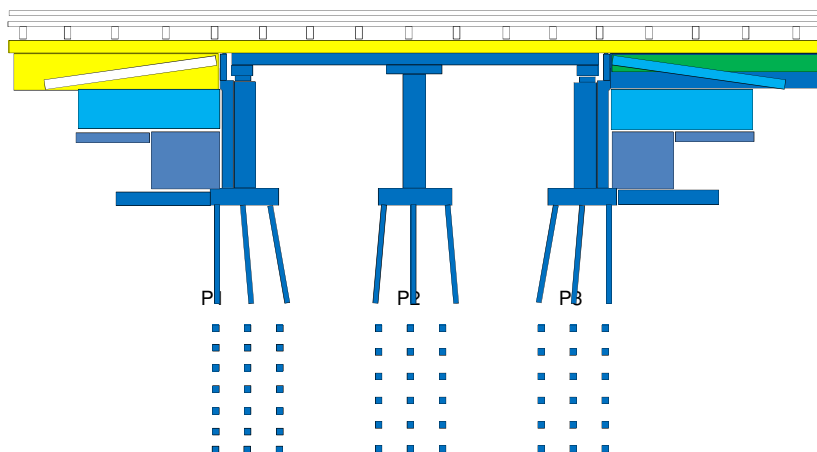

**Obiekt 14 WD km 455+815**

Wykonano w okresie sprawozdawczym:

- zbrojenie, deskowanie i betonowanie płyt przejściowych-100%
- zasypka inżynierska za przyczółkami-100%
- stożki-100%

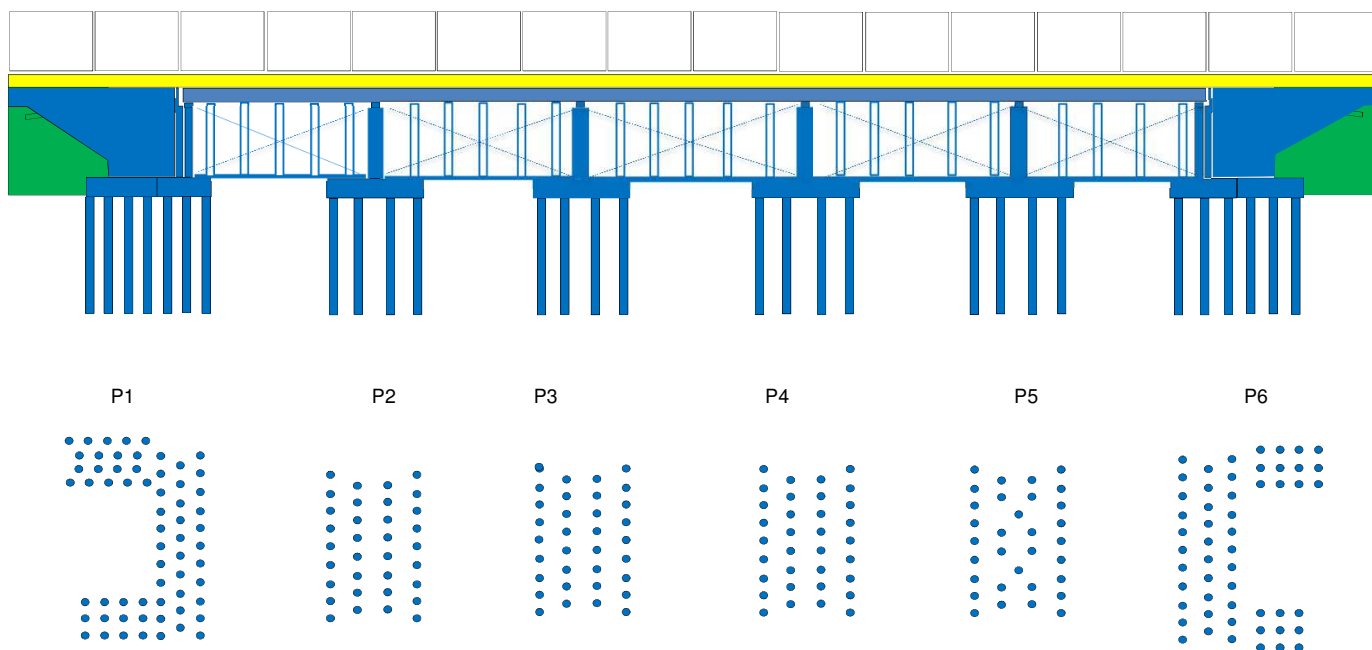



\* - zasypka inżynierska do poziomu płyt przejściowych

Uwaga: na widoku z góry pokazano wykonanie poszczególnych pali, natomiast na widoku z boku zaawansowanie prac w poszczególnym rzędzie. Do momentu wykonania wszystkich pali w danym rzędzie uznaje się, że są to roboty w toku.

**Obiekt 15 PZ**  
**Stan na 28.02.2017 r.**

Załącznik nr 22

*LEGENDA*

	Wykonano w poprzednim okresie
	Wykonano w bieżącym okresie
	Roboty w toku

**Obiekt 15PZ km 457+204**      Wykonano w okresie sprawozdawczym:

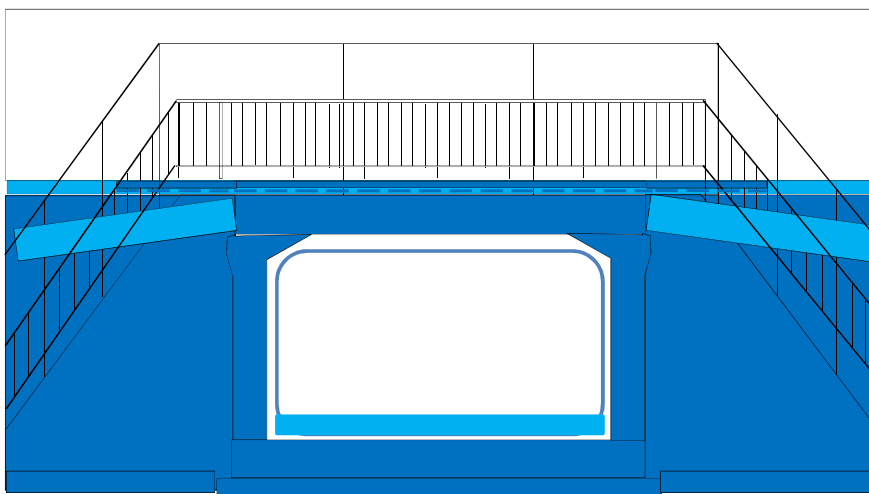



\* - zasyпка inżynierska do poziomu płyt przejściowych

**Obiekt 16A PZ i 16PZ**

Stan na 28.02.2017 r.

Załącznik nr 22

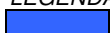
**LEGENDA**

-  Wykonano w poprzednim okresie
-  Wykonano w bieżącym okresie
-  Roboty w toku

**Obiekt 16APZ km 458+065,23** Wykonano w okresie sprawozdawczym:

- betonowanie ścian skrzydełek-100%
- izolacja cienka ramy i skrzydełek-100%
- umocnienia wewnątrz ramy z c3/4-10%

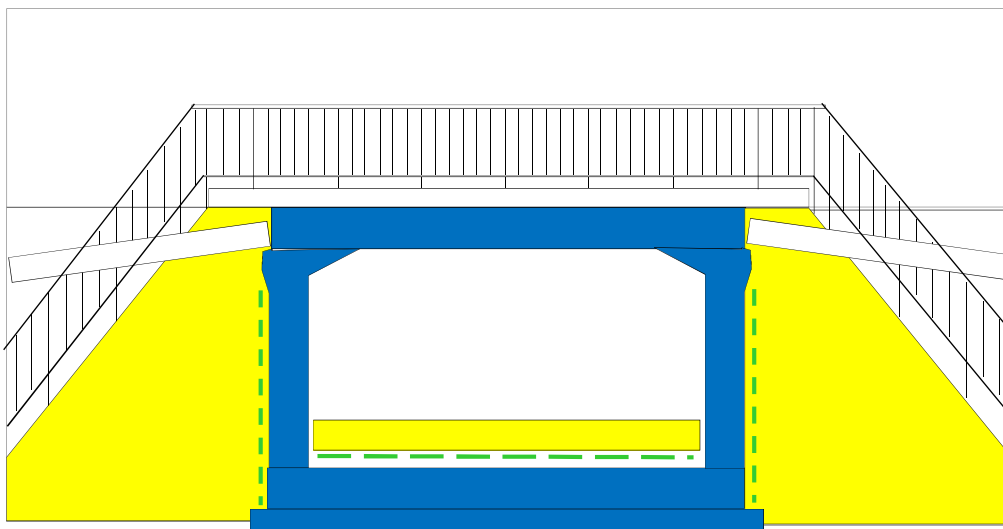

**Obiekt 16-PZ km 458+361**

Wykonano w okresie sprawozdawczym:

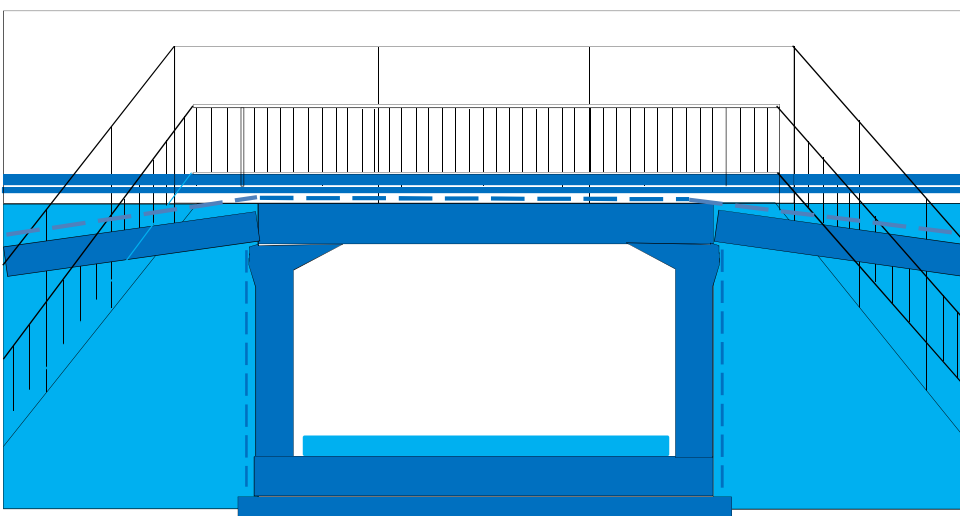

**Obiekt 17WE**  
Stan na 28.02.2017 r.

Załącznik nr 22

**LEGENDA**

	Wykonano w poprzednim okresie
	Wykonano w bieżącym okresie
	Roboty w toku

**Obiekt 17WE km 458+584**

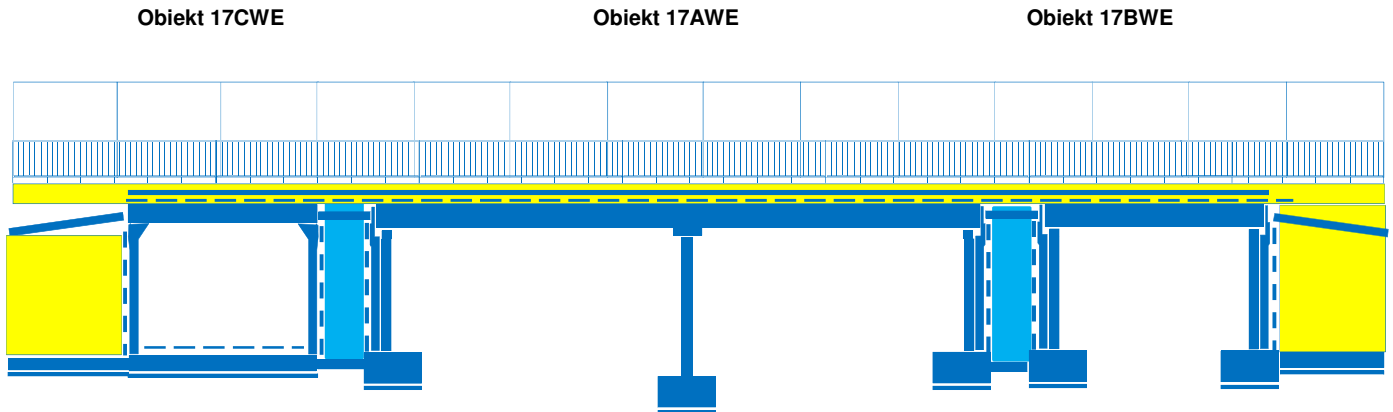

17CWE

Wykonano w okresie sprawozdawczym:

- wykonanie kap chodnikowych - 30%

17AWE

Wykonano w okresie sprawozdawczym:

- wykonanie kap chodnikowych - 10%

17BWE

Wykonano w okresie sprawozdawczym:



- wykonanie kap chodnikowych - 60%

\* - zasypka inżynierska do poziomu płyt przejściowych

**Obiekt 18APZ i 18PZ**  
Stan na 28.02.2017 r.

Załącznik nr 22

**LEGENDA**

-  Wykonano w poprzednim okresie
-  Wykonano w bieżącym okresie
-  Roboty w toku

**Obiekt 18APZ km 458+452,51**

Wykonano w okresie sprawozdawczym:

- zbrojenie i deskowanie skrzydełek-100%
- betonowanie konstrukcji skrzydełek-100%
- izolacja cienka ramy i skrzydełek-100%
- zasyпка inżynierska-30%

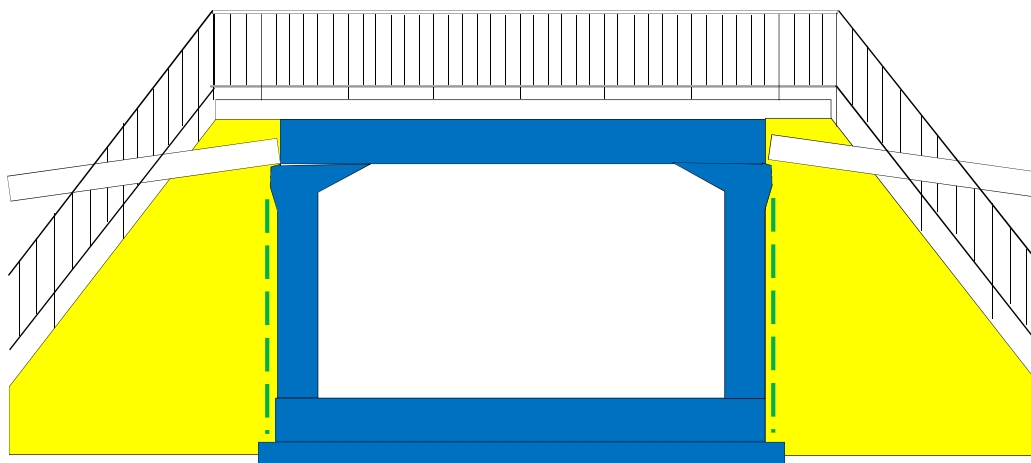

**Obiekt 18PZ km 458+745**

Wykonano w okresie sprawozdawczym:

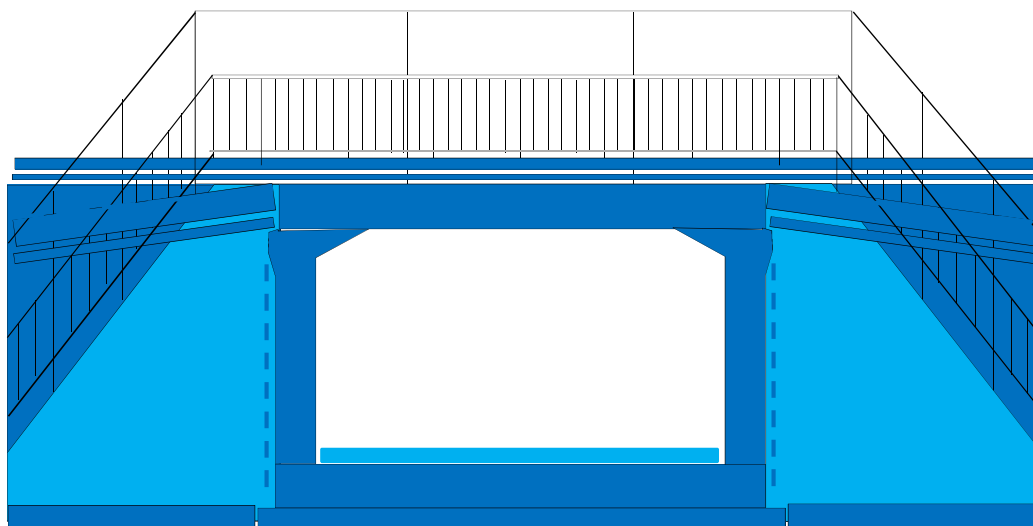



**Obiekt 19PZ i 20 PZ**

Stan na 28.02.2017 r.

Załącznik nr 22

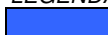
**LEGENDA**

-  Wykonano w poprzednim okresie
-  Wykonano w bieżącym okresie
-  Roboty w toku

**Obiekt 19-PZ km 459+806,12**

Wykonano w okresie sprawozdawczym:

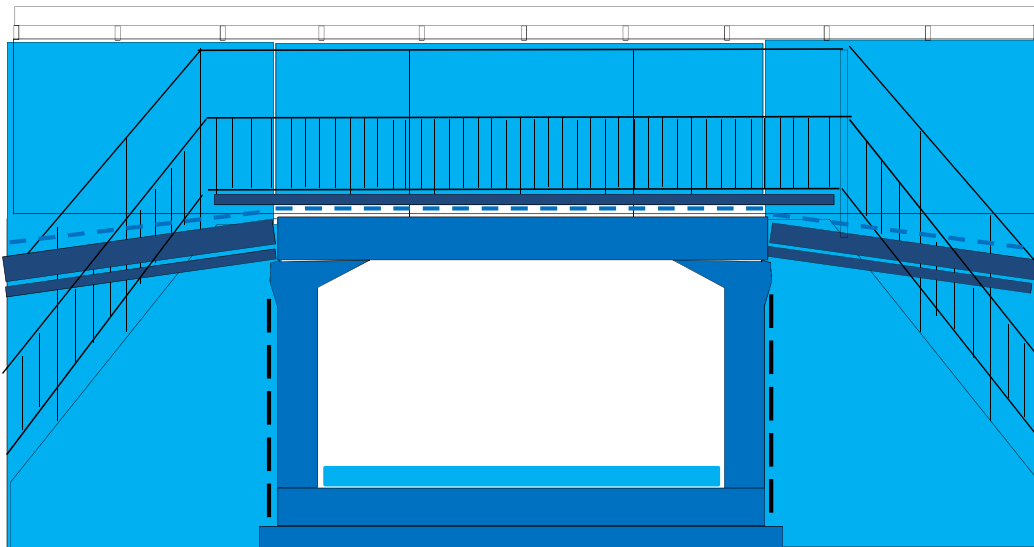

**Obiekt 20-PZ km 459+894**

Wykonano w okresie sprawozdawczym:

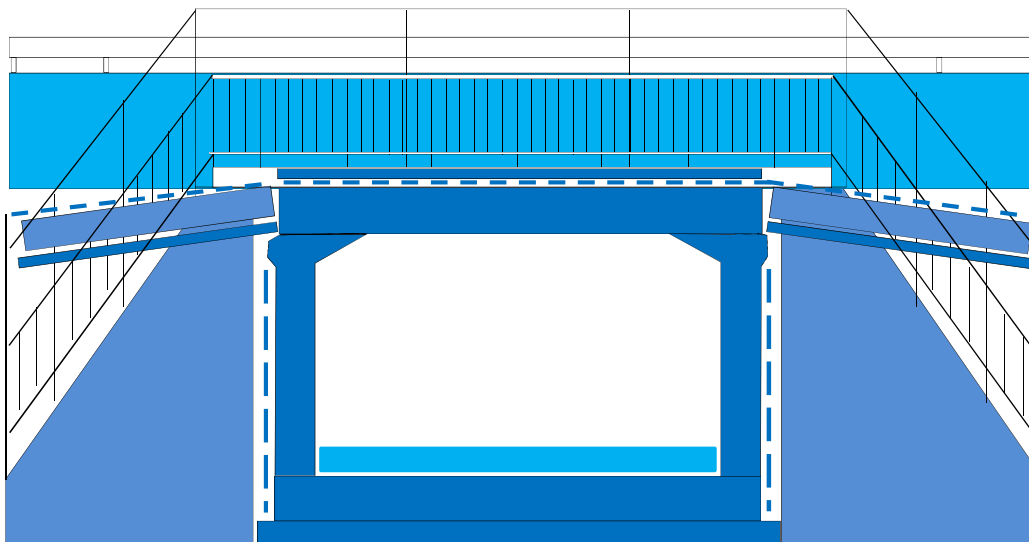



**Obiekt 21 PZ i 22WD**

Stan na 28.02.2017 r.

Załącznik nr 22

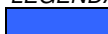
**LEGENDA**

	Wykonano w poprzednim okresie
	Wykonano w bieżącym okresie
	Roboty w toku

**Obiekt 21-PZ km 460+360,51**

Wykonano w okresie sprawozdawczym:

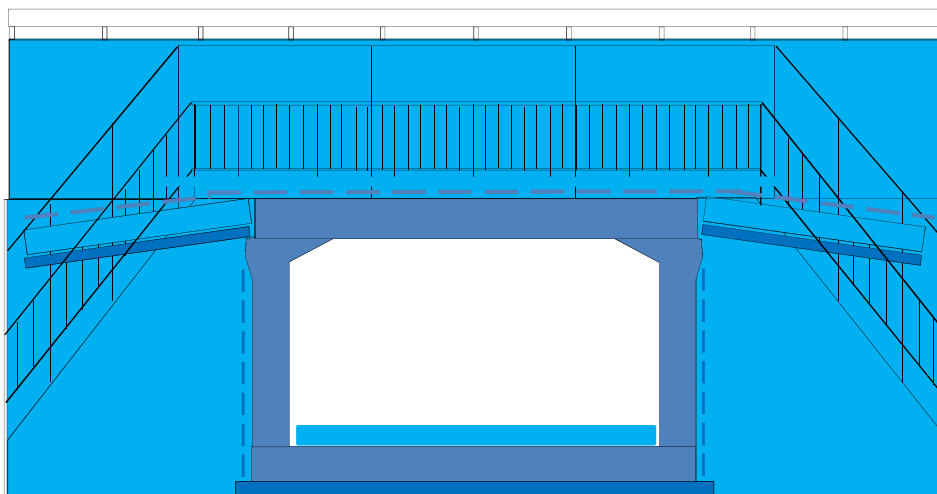

**Obiekt 22-WD km 460+446**

Wykonano w okresie sprawozdawczym:

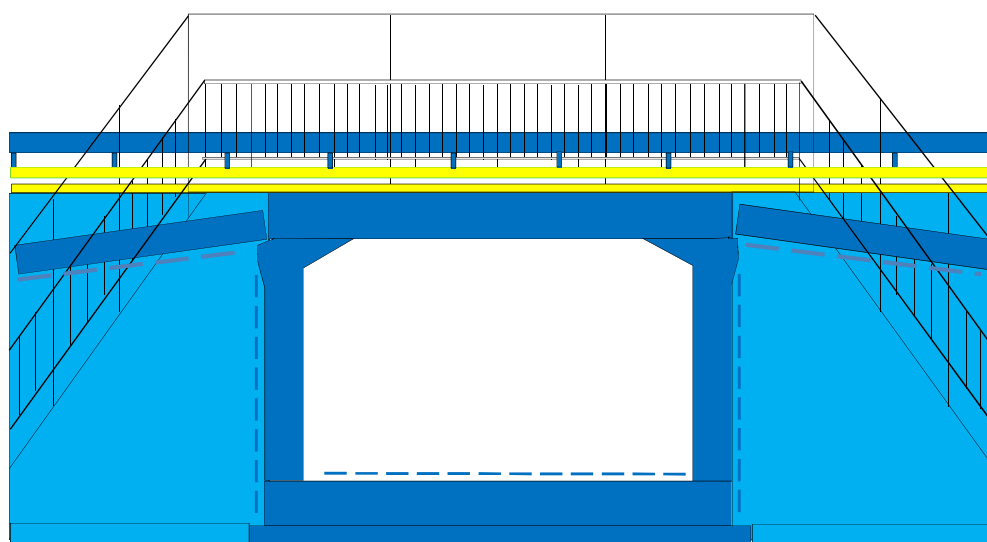



\* - zasypka inżynierska do poziomu płyt przejściowych

**Obiekt 23 PZ i 24PZ**

Stan na 28.02.2017 r.

Załącznik nr 22

**LEGENDA**

-  Wykonano w poprzednim okresie
-  Wykonano w bieżącym okresie
-  Roboty w toku

**Obiekt 23-PZ km 460+545,02**

Wykonano w okresie sprawozdawczym:

- montaż klap zwrotnych wylotów rowów krytych-100%

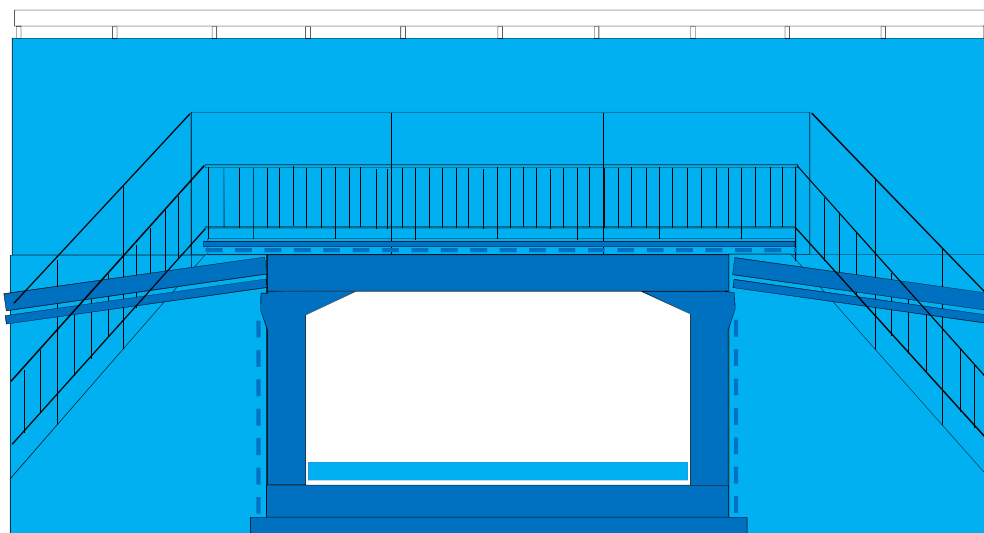

**Obiekt 24-PZ km 461+217  
ETAP 2**

Wykonano w okresie sprawozdawczym:

- wykop fundamentowy-100%
- w-wa wyrównawcza-100%
- zbrojenie i deskowanie ławy fund. oraz ramy-100%
- betonowanie ławy fund. oraz ramy-100%
- zbrojenie ław skrzydełek-100%

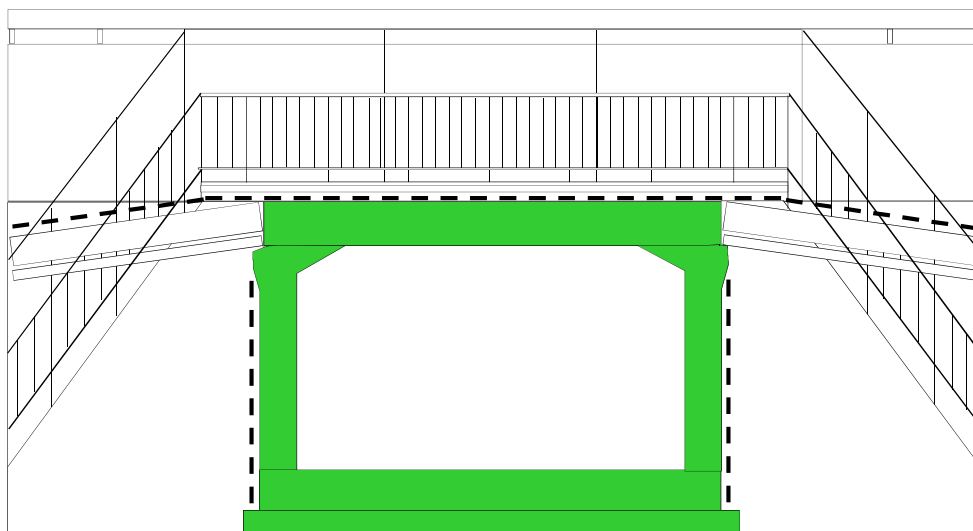

\* - zasypka inżynierska do poziomu płyt przejściowych





**Obiekt 25PZ**

Stan na 28.02.2017 r.

Załącznik nr 22

**LEGENDA**

-  Wykonano w poprzednim okresie
-  Wykonano w bieżącym okresie
-  Roboty w toku

**Obiekt 25 PZ km 461+124 istniejący**

Wykonano w okresie sprawozdawczym:

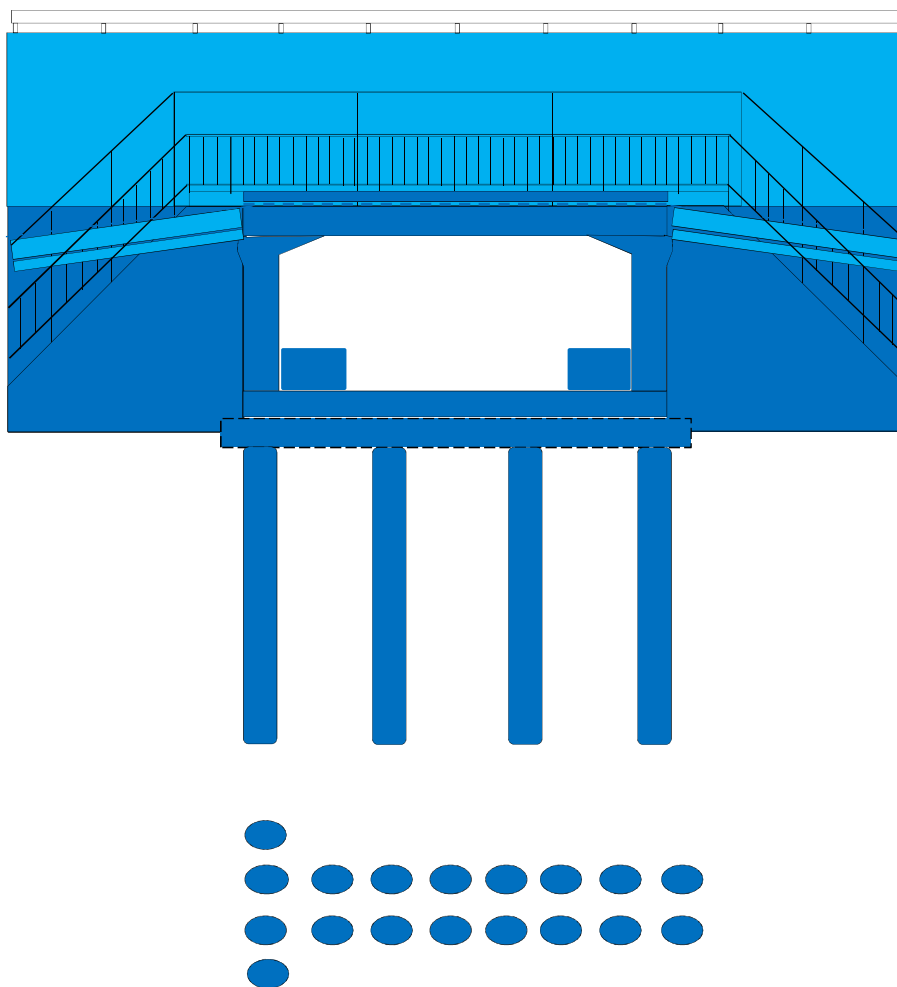

\* - zasyпка inżynierska do poziomu płyt przejściowych