

**Obiekt 01PZ i 02PZ**  
 Stan na 31.01.2017 r.

Załącznik nr 22

**LEGENDA**

- Wykonano w poprzednim okresie
- Wykonano w bieżącym okresie
- Roboty w toku

**Obiekt 01-PZ km 449+185,54**

Wykonano w okresie sprawozdawczym:  
 - montaż kłap zwrotnych wylotów rowów krytych-100%

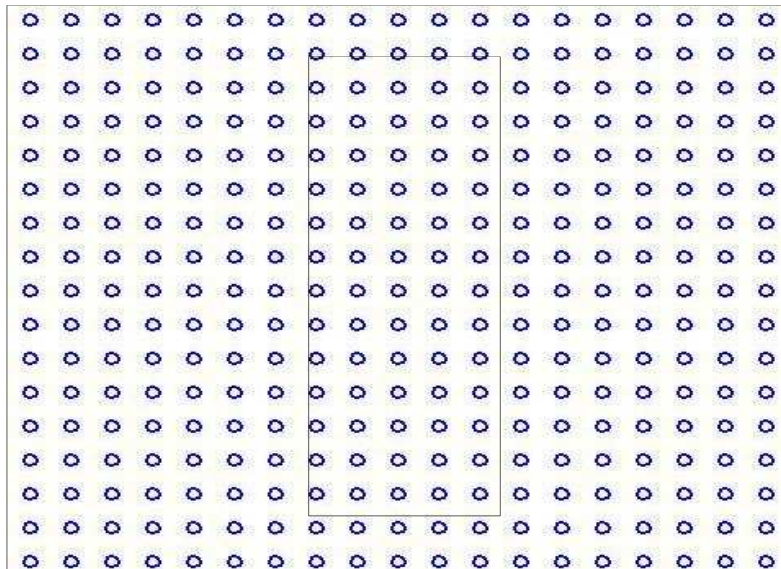
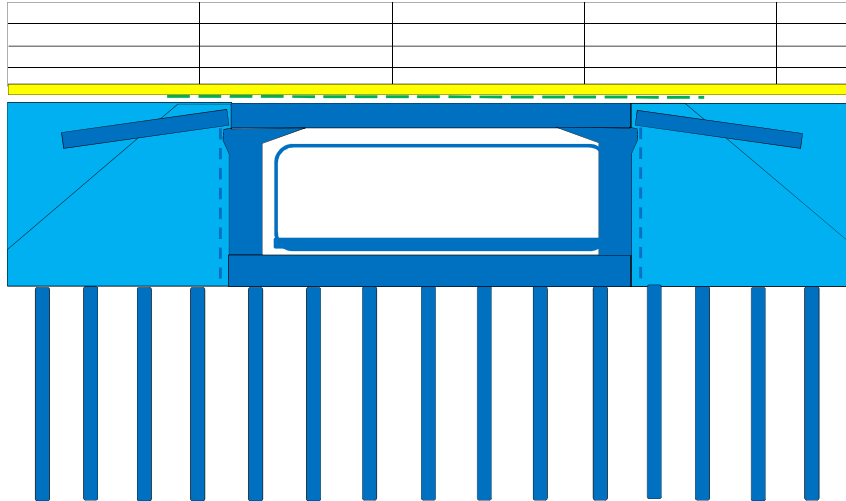

**Obiekt 02-PZ km 449+615,4**

Wykonano w okresie sprawozdawczym:  
 - montaż wylotów rowów krytych-100%  
 - montaż kłap zwrotnych wylotów rowów krytych-100%

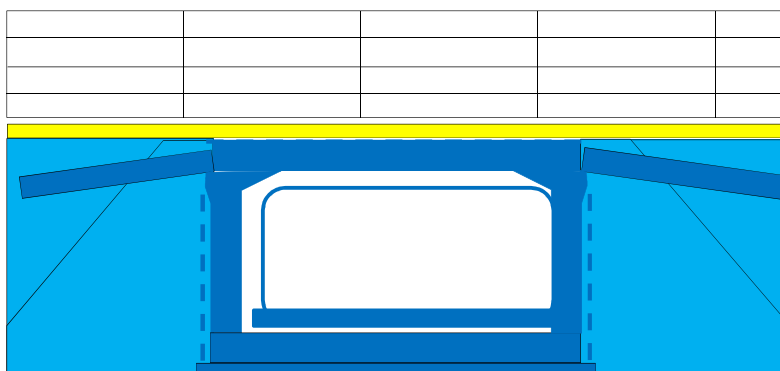



\* - zasypka inżynierska do poziomu płyt przejściowych

**Obiekt 03PZ i 04PG**

Stan na 31.01.2017 r.

Załącznik nr 22

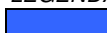
**LEGENDA**

-  Wykonano w poprzednim okresie
-  Wykonano w bieżącym okresie
-  Roboty w toku

**Obiekt 03PZ km 450+553.76**

Wykonano w okresie sprawozdawczym:

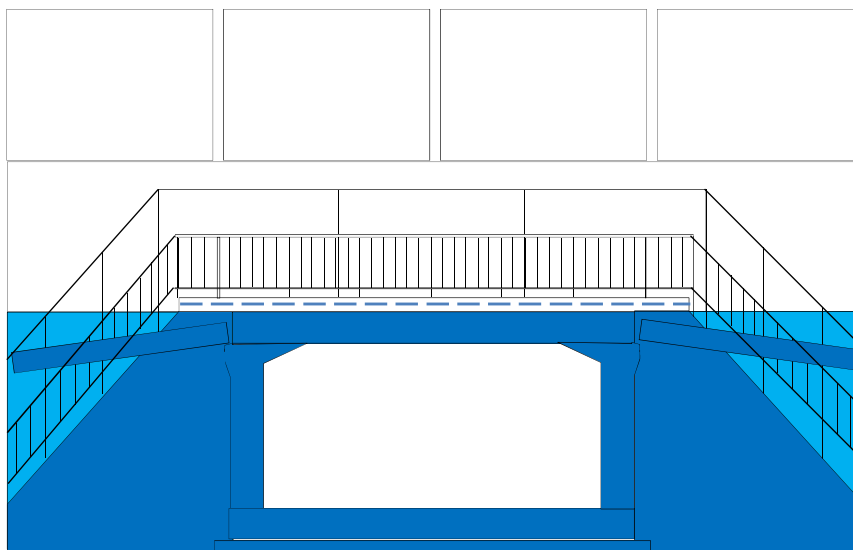

**Obiekt 04PG km 450+568,93**

Wykonano w okresie sprawozdawczym:

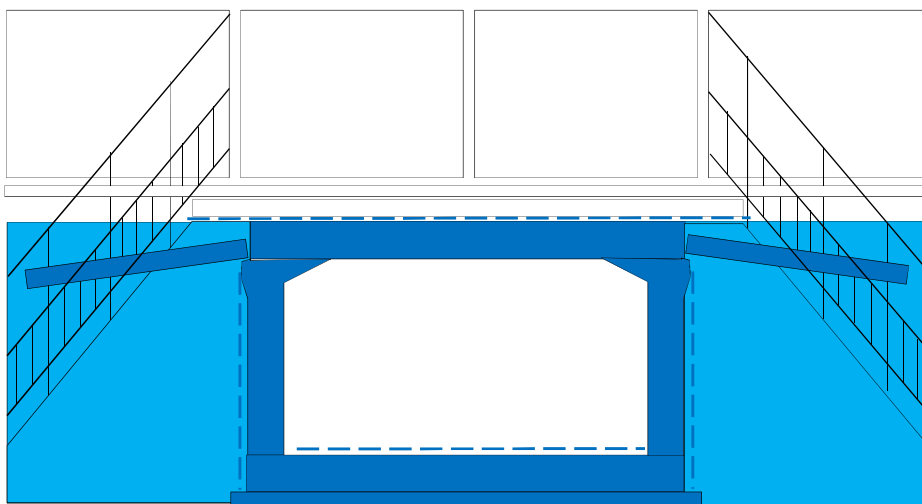



\* - zasyпка inżynierska do poziomu płyt przejściowych

**Obiekt 05WD**

Stan na 31.01.2017 r.

Załącznik nr 22

**LEGENDA**

-  Wykonano w poprzednim okresie
-  Wykonano w bieżącym okresie
-  Roboty w toku

**Obiekt 05-WD km 451+025.03**

Wykonano w okresie sprawozdawczym:

- montaż znaków wysokościowych-100%
- podwaliny pod umocnienie stożków-50%

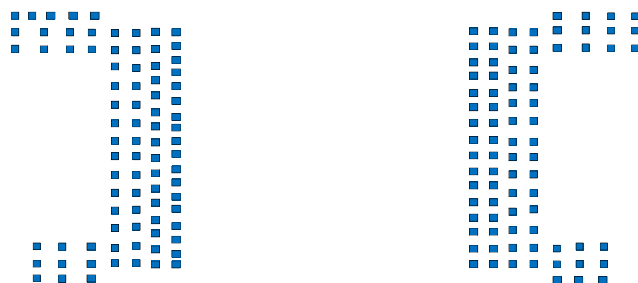
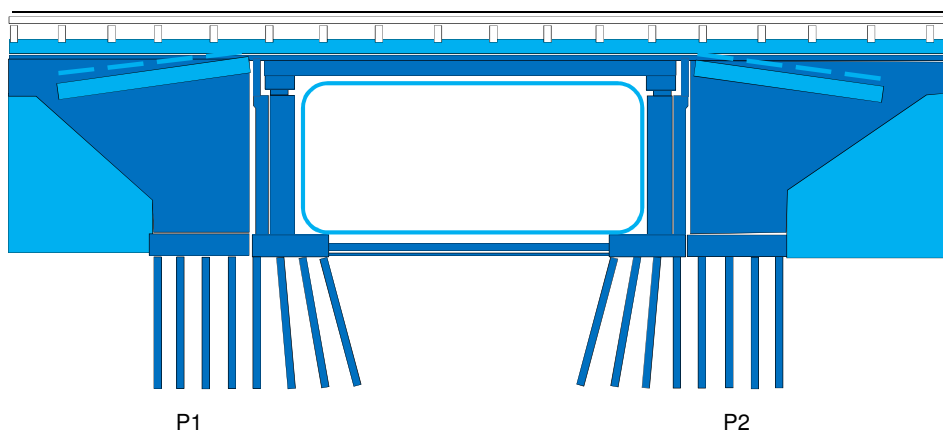

\* - zasyпка inżynierska do poziomu płyt przejściowych

**Obiekt 06PZ i 06APZ**

Stan na 31.01.2017 r.

Załącznik nr 22

**LEGENDA**

- Wykonano w poprzednim okresie
- Wykonano w bieżącym okresie
- Roboty w toku

**Obiekt 06PZ km 451+372.9**

Wykonano w okresie sprawozdawczym:

- montaż wylotów rowów krytych-100%
- montaż klap zwrotnych wylotów rowów krytych-100%
- montaż znaków wysokościowych-100%

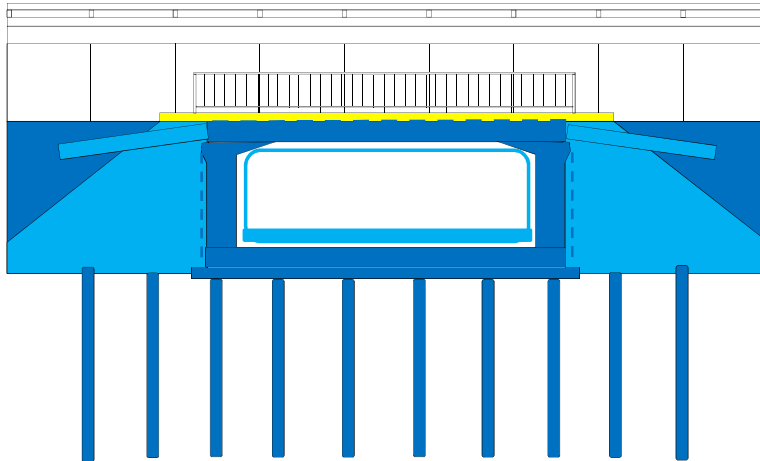

kontur obejmujący rozmieszczenie kolumn żwirowych

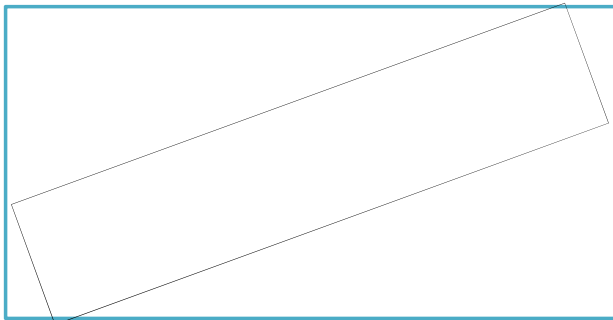

**Obiekt 06APZ km 0+371.86**

Wykonano w okresie sprawozdawczym:

- montaż znaków wysokościowych-100%

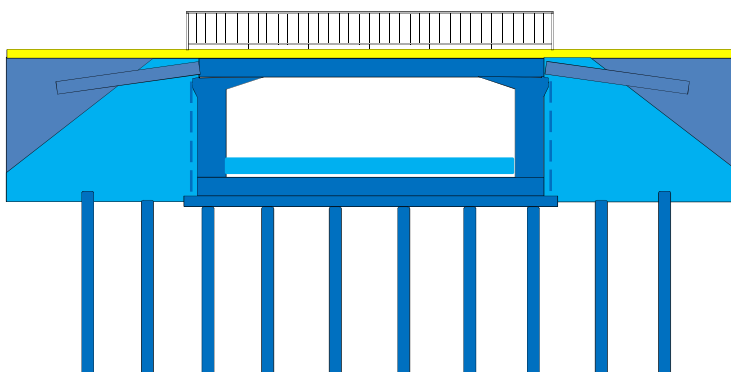

kontur obejmujący rozmieszczenie kolumn żwirowych

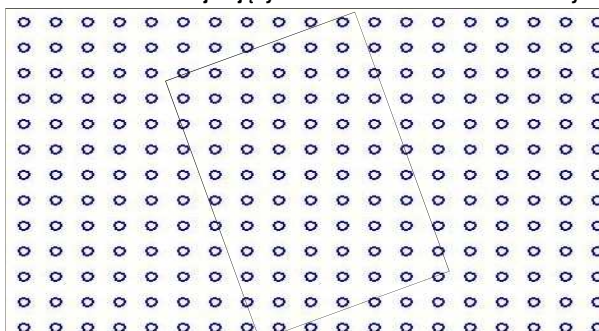



**Obiekt 7APZ i 7PZ**

Stan na 31.01.2017 r.

Załącznik nr 22

**LEGENDA**

	Wykonano w poprzednim okresie
	Wykonano w bieżącym okresie
	Roboty w toku

**Obiekt 07APZ km 0+499,29**

Wykonano w okresie sprawozdawczym:

- montaż znaków wysokościowych-100%

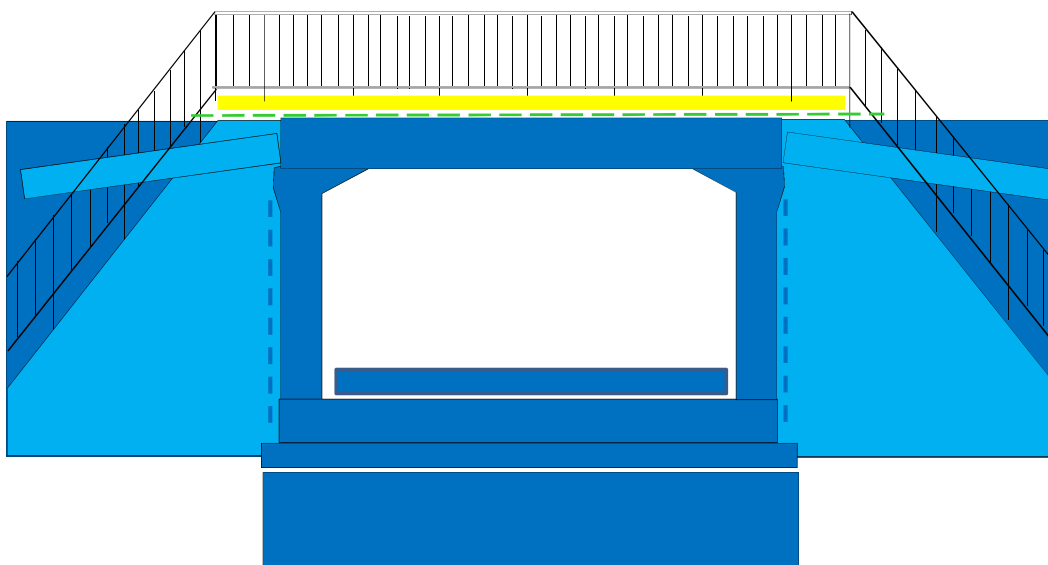

**Obiekt 07PZ km 451+514,9**

Wykonano w okresie sprawozdawczym:

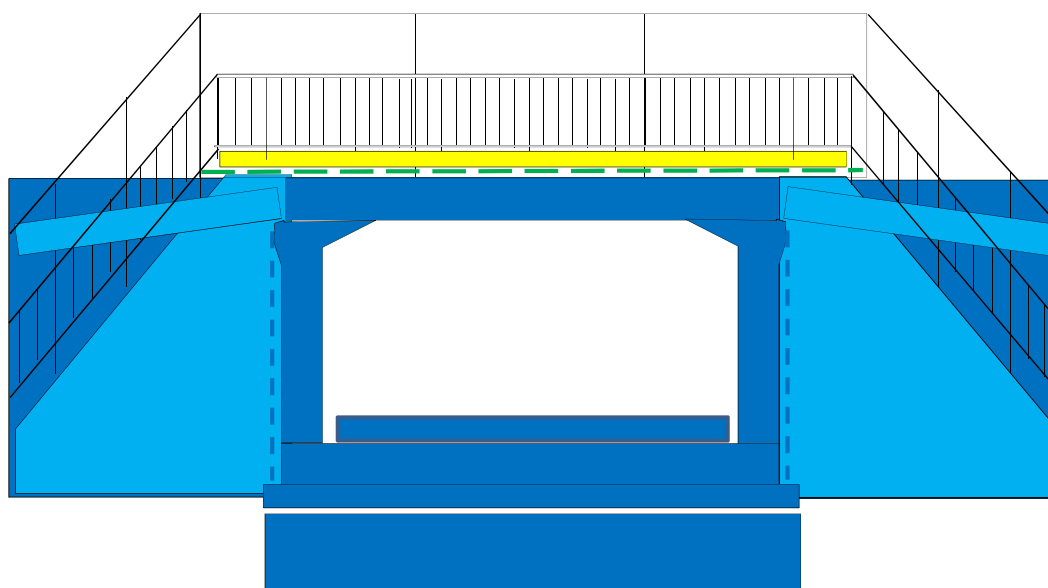

- montaż klap zwrotnych wylotów rowów krytych-100%



**Obiekt 08WG**

Stan na 31.01.2017 r.

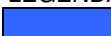
*LEGENDA*

	Wykonano w poprzednim okresie
	Wykonano w bieżącym okresie
	Roboty w toku

Obiekt 08-WG km 452+388.57

Wykonano w okresie sprawozdawczym:

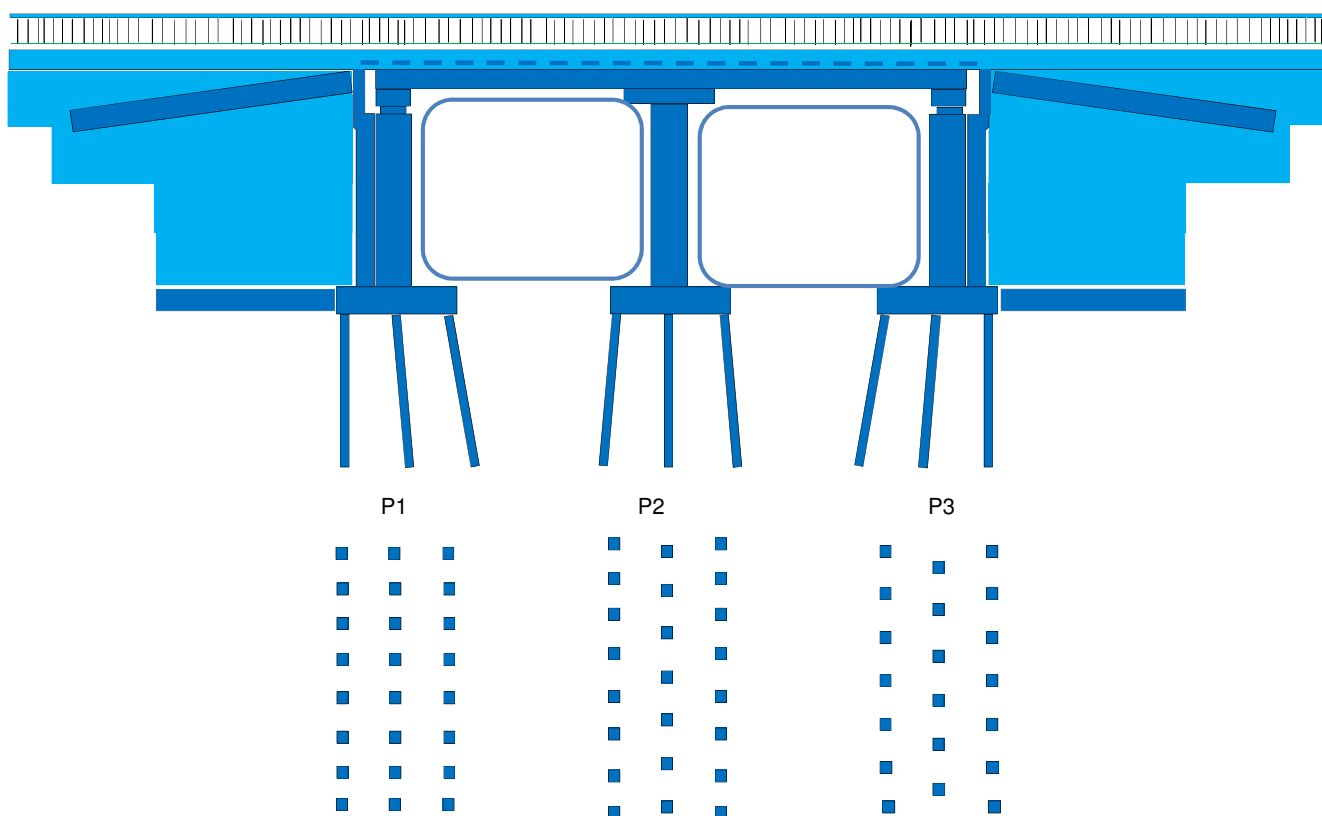



\* - zasyпка inżynierska do poziomu płyt przejściowych

**Obiekt 09PZ i 10PZ**

Stan na 31.01.2017 r.

Załącznik nr 22

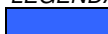
**LEGENDA**

-  Wykonano w poprzednim okresie
-  Wykonano w bieżącym okresie
-  Roboty w toku

**Obiekt 09-PZ km 452+689**

Wykonano w okresie sprawozdawczym:

- montaż znaków wysokościowych-100%
- montaż kl:montaż zbrojenia kap chodnikowych-100%

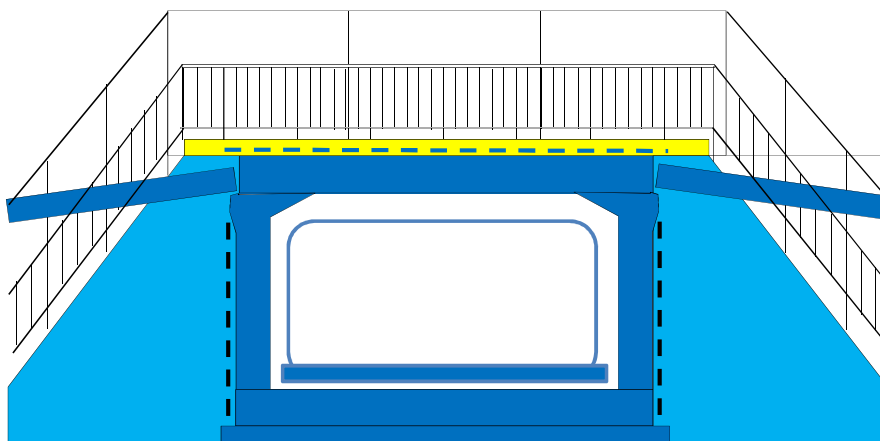

**Obiekt 10PZ km 452+978,13**

Wykonano w okresie sprawozdawczym:

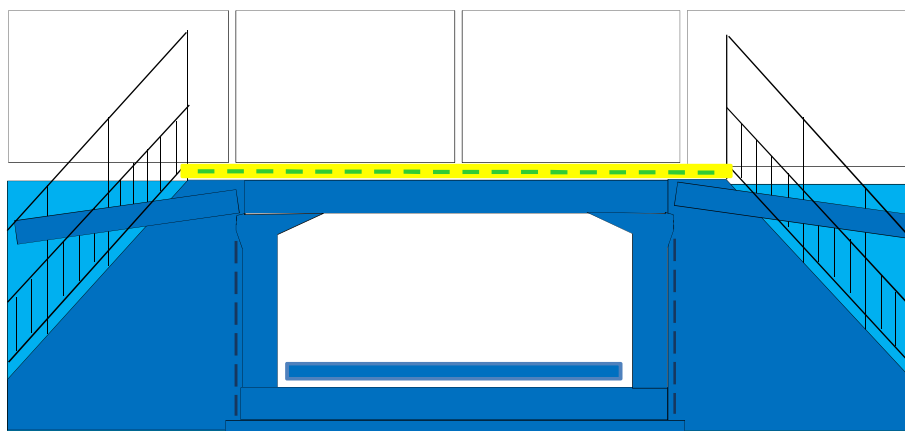

- \* - zasypka inżynierska do poziomu płyt przejściowych

**Obiekt 11PZ i 12PG**  
**Stan na 31.01.2017 r.**

Załącznik nr 22

**LEGENDA**

- Wykonano w poprzednim okresie
- Wykonano w bieżącym okresie
- Roboty w toku

**Obiekt 11-PZ km 454+262**

Wykonano w okresie sprawozdawczym:

- zbrojenie i deskowanie gzymsów i kap-100%
- betonowanie gzymsów i kap-100%

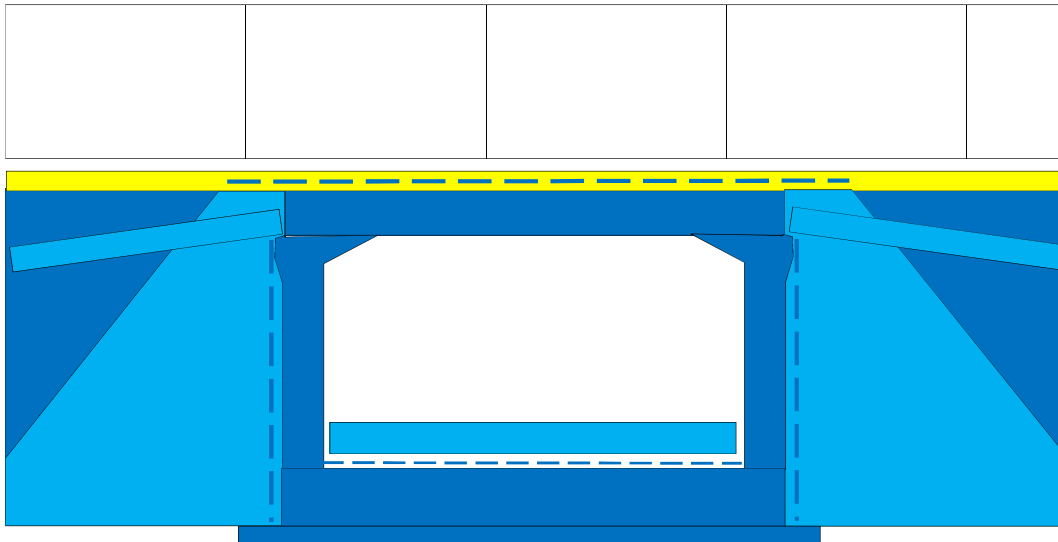

**Obiekt 12-PG km 454+415,34**

Wykonano w okresie sprawozdawczym:

- montaż kotew tulejowych-100%
- zbrojenie i deskowanie kap chodnikowych-100%

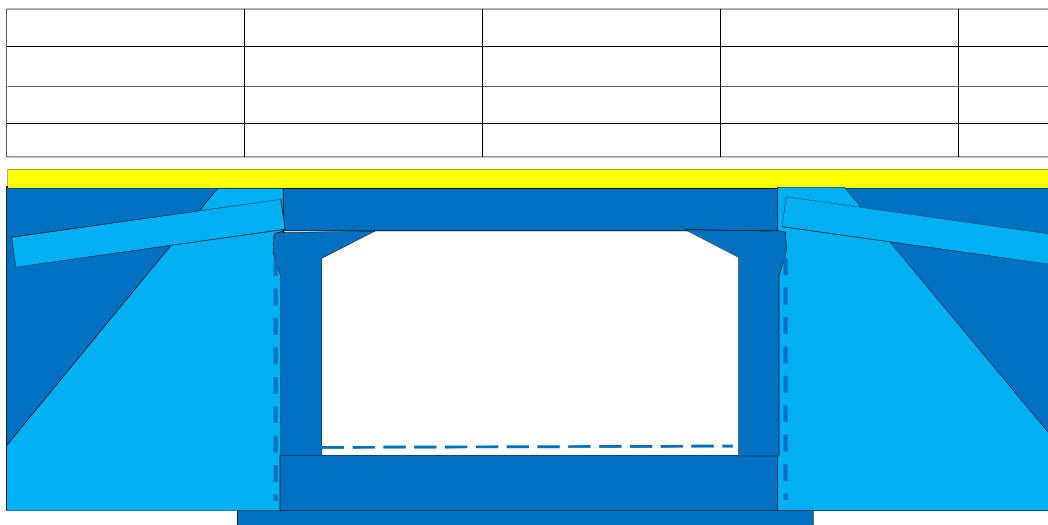

\* - zasyпка inżynierska do poziomu płyt przejściowych



**Obiekt 13WG i 14WD**  
**Stan na 31.01.2017 r.**

Załącznik nr 22

**LEGENDA**

- Wykonano w poprzednim okresie
- Wykonano w bieżącym okresie
- Roboty w toku

**Obiekt 13-WG km 455+351.4**

Wykonano w okresie sprawozdawczym:

- skrzydełka z gruntu zbrojonego-5%
- zbrojenie i betonowanie płyty przejściowej-100%

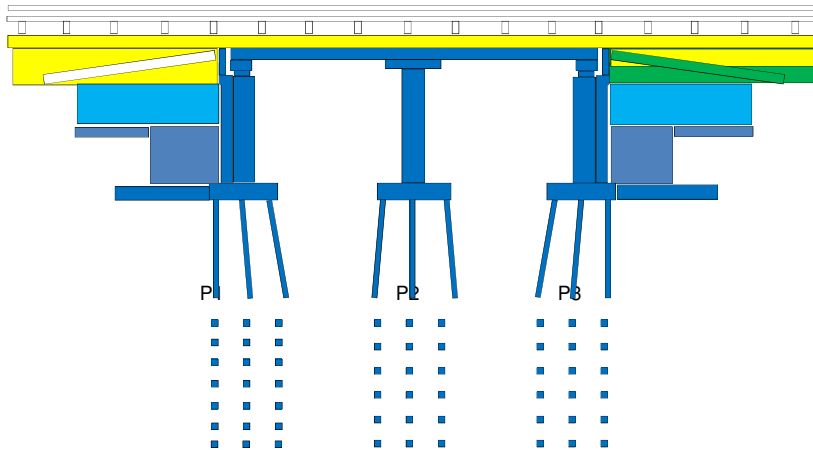

**Obiekt 14 WD km 455+815**

Wykonano w okresie sprawozdawczym:

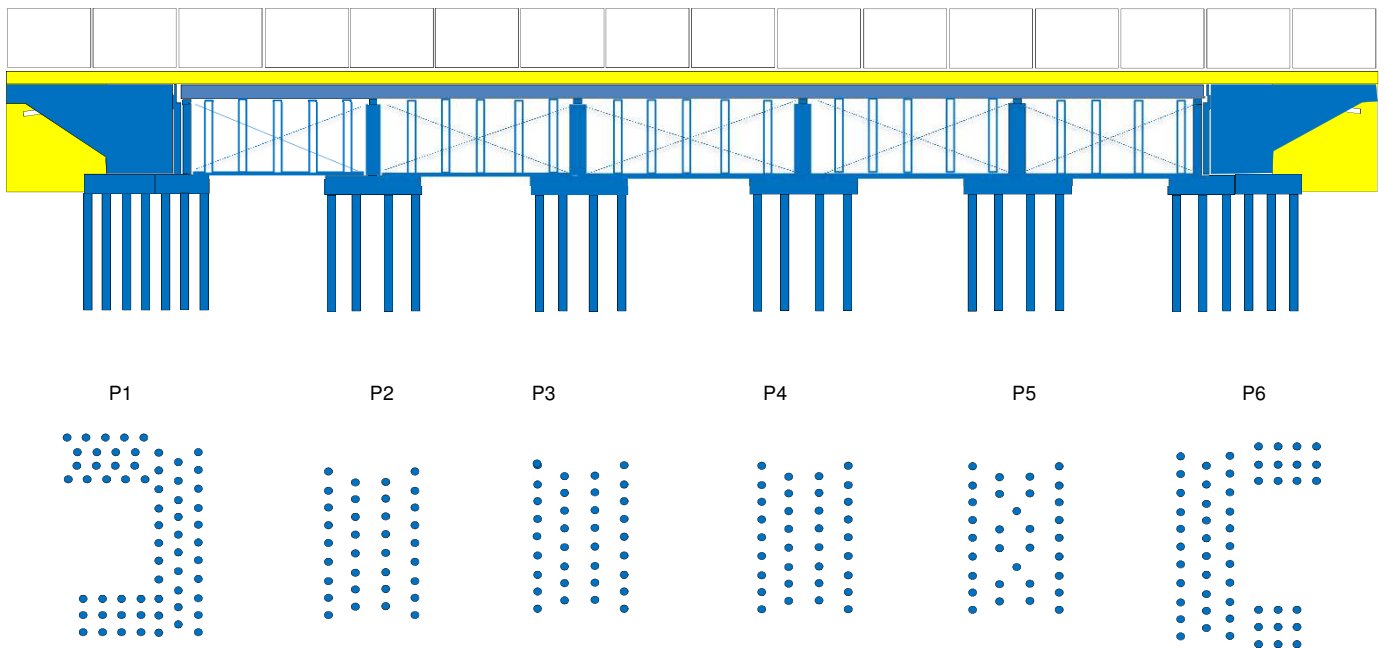



\* - zasypka inżynierska do poziomu płyt przejściowych

Uwaga: na widoku z góry pokazano wykonanie poszczególnych pali, natomiast na widoku z boku zaawansowanie prac w poszczególnym rzędzie. Do momentu wykonania wszystkich pali w danym rzędzie uznaje się, że są to roboty w toku.

**Obiekt 15 PZ**  
**Stan na 31.01.2017 r.**

Załącznik nr 22

*LEGENDA*

	Wykonano w poprzednim okresie
	Wykonano w bieżącym okresie
	Roboty w toku

**Obiekt 15PZ km 457+204**     Wykonano w okresie sprawozdawczym:

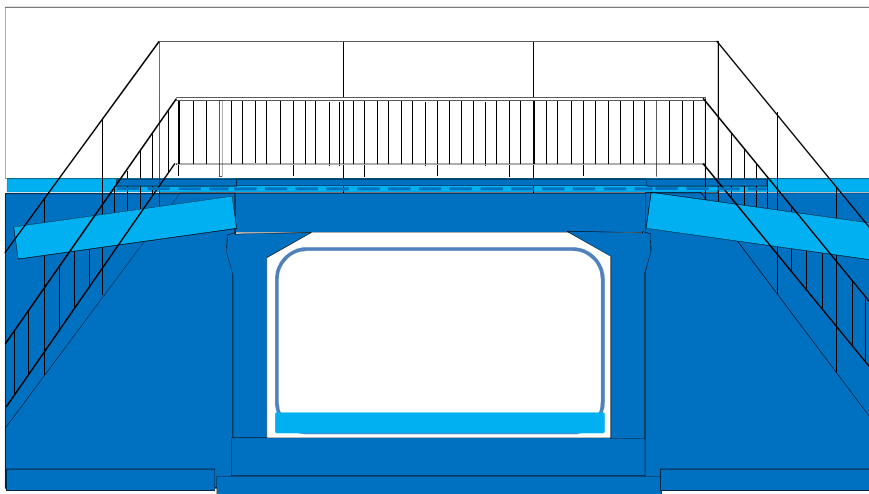



\* - zasyпка inżynierska do poziomu płyt przejściowych

**Obiekt 16A PZ i 16PZ**

Stan na 31.01.2017 r.

Załącznik nr 22

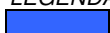
**LEGENDA**

-  Wykonano w poprzednim okresie
-  Wykonano w bieżącym okresie
-  Roboty w toku

**Obiekt 16APZ km 458+065,23** Wykonano w okresie sprawozdawczym:

- beton wyrównwcy pod skrzydełka-100%
- zbrojenie i deskowanie skrzydełek-100%
- betonowanie ławy skrzydełek-100%

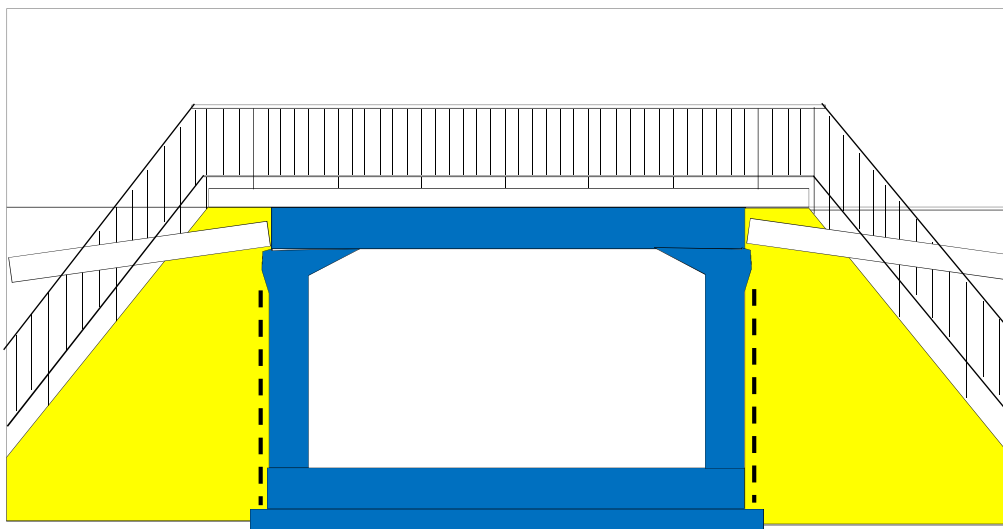

**Obiekt 16-PZ km 458+361** Wykonano w okresie sprawozdawczym:

- montaż klap zwrotnych wylotów rowów krytych-100%

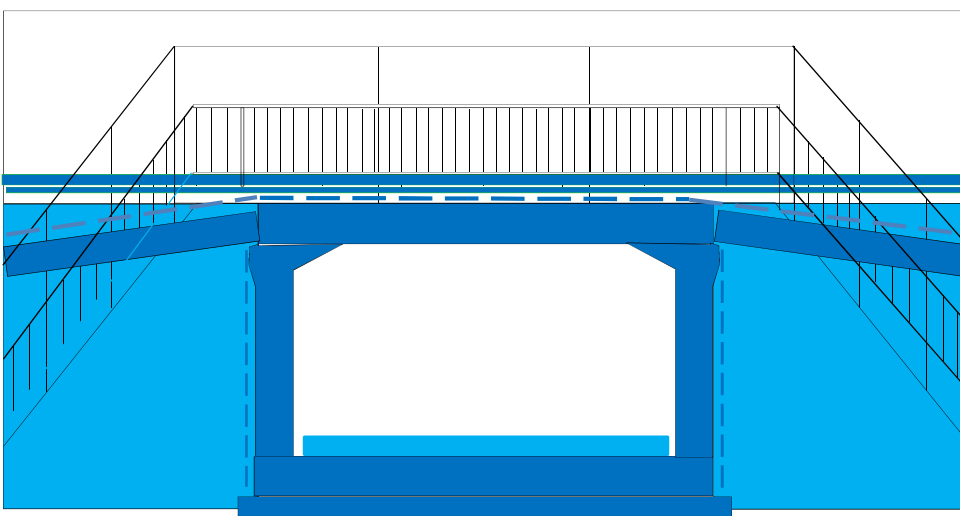

**Obiekt 17WE**  
**Stan na 31.01.2017 r.**

Załącznik nr 22

**LEGENDA**

	Wykonano w poprzednim okresie
	Wykonano w bieżącym okresie
	Roboty w toku

**Obiekt 17WE km 458+584**

**Obiekt 17CWE**

**Obiekt 17AWE**

**Obiekt 17BWE**

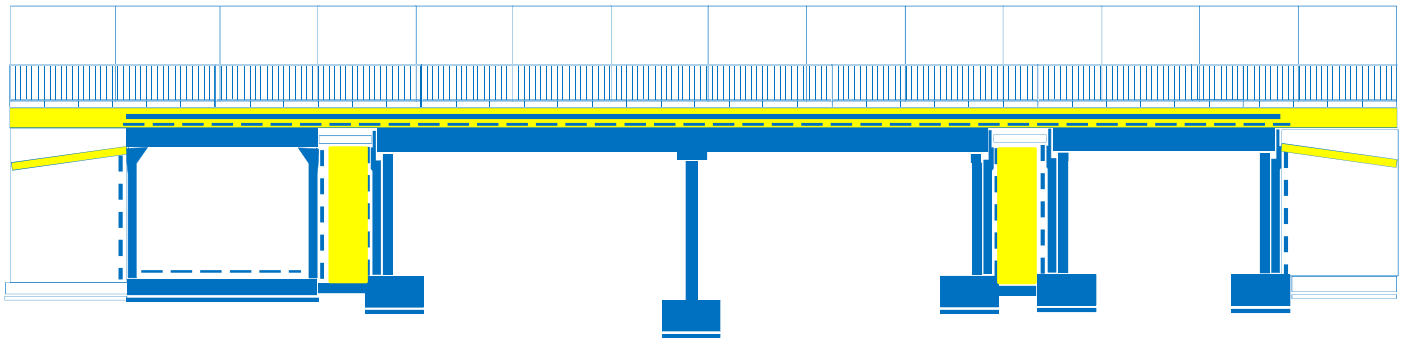

17CWE

17AWE

17BWE

Wykonano w okresie sprawozdawczym:

- skrzydełka z gruntu zbrojonego - 10%
- płyty przejściowe - 20%
- wykonanie kap chodnikowych - 30%

Wykonano w okresie sprawozdawczym:

- wykonanie kap chodnikowych - 10%

Wykonano w okresie sprawozdawczym:

- skrzydełka z gruntu zbrojonego - 40%
- płyty przejściowe - 20%
- wykonanie kap chodnikowych - 20%

\* - zasyпка inżynierska do poziomu płyt przejściowych

**Obiekt 18APZ i 18PZ**  
Stan na 31.01.2017 r.

Załącznik nr 22

**LEGENDA**

- Wykonano w poprzednim okresie
- Wykonano w bieżącym okresie
- Roboty w toku

**Obiekt 18APZ km 458+452,51**

Wykonano w okresie sprawozdawczym:

- zbrojenie i deskowanie konstrukcji ramy-100%
- betonowanie konstrukcji ramy-100%

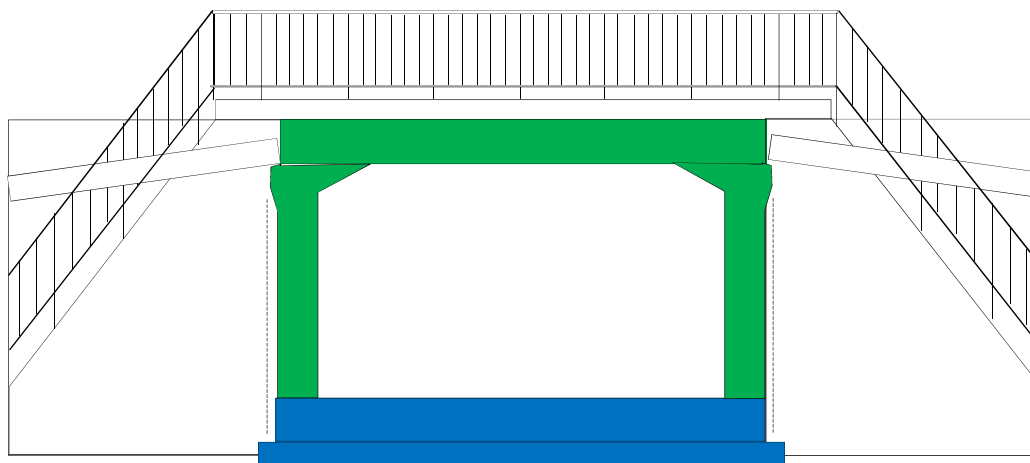

**Obiekt 18PZ km 458+745**

Wykonano w okresie sprawozdawczym:

- montaż kłap zwrotnych wylotów rowów krytych-100%

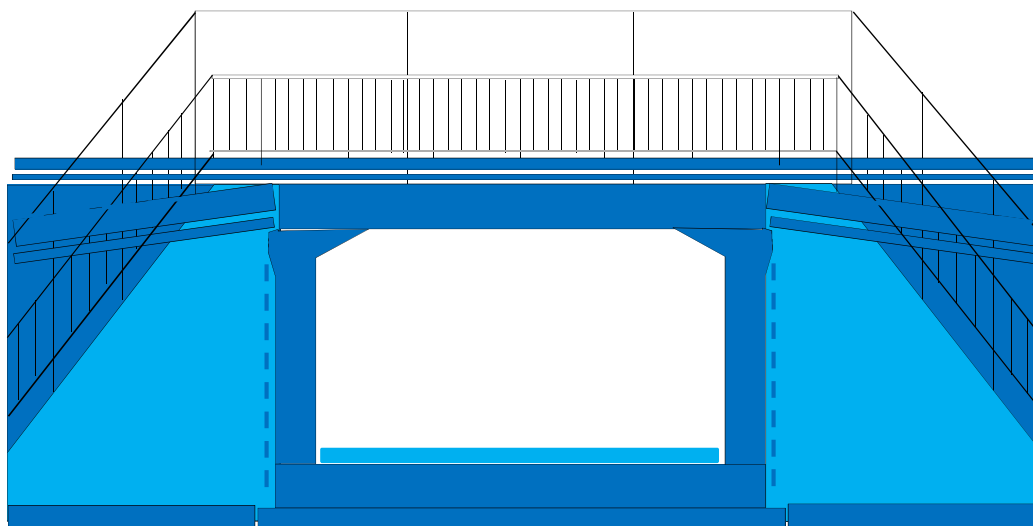



**Obiekt 19PZ i 20 PZ**

Stan na 31.01.2017 r.

Załącznik nr 22

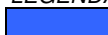
**LEGENDA**

-  Wykonano w poprzednim okresie
-  Wykonano w bieżącym okresie
-  Roboty w toku

**Obiekt 19-PZ km 459+806,12**

Wykonano w okresie sprawozdawczym:

- montaż klap zwrotnych wylotów rowów krytych-100%

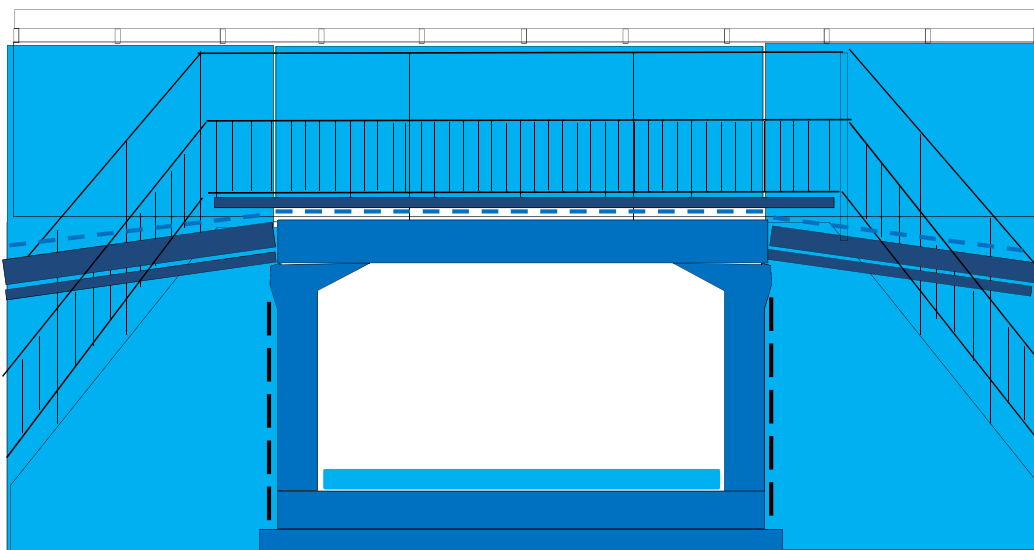

**Obiekt 20-PZ km 459+894**

Wykonano w okresie sprawozdawczym:

- montaż klap zwrotnych wylotów rowów krytych-100%

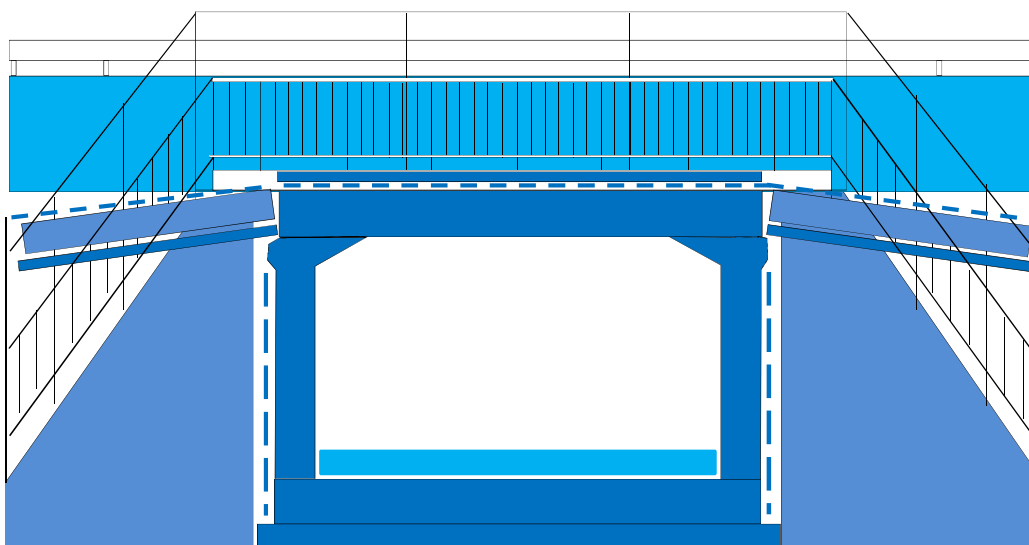



**Obiekt 21 PZ i 22WD**

Stan na 31.01.2017 r.

Załącznik nr 22

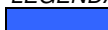
**LEGENDA**

	Wykonano w poprzednim okresie
	Wykonano w bieżącym okresie
	Roboty w toku

**Obiekt 21-PZ km 460+360,51**

Wykonano w okresie sprawozdawczym:

- montaż klap zwrotnych wylotów rowów krytych-100%

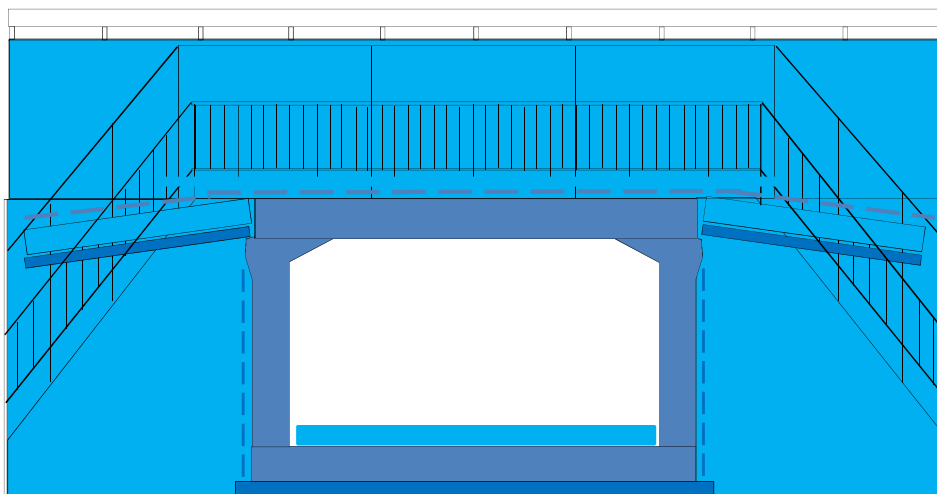

**Obiekt 22-WD km 460+446**

Wykonano w okresie sprawozdawczym:

- montaż reperów-100%

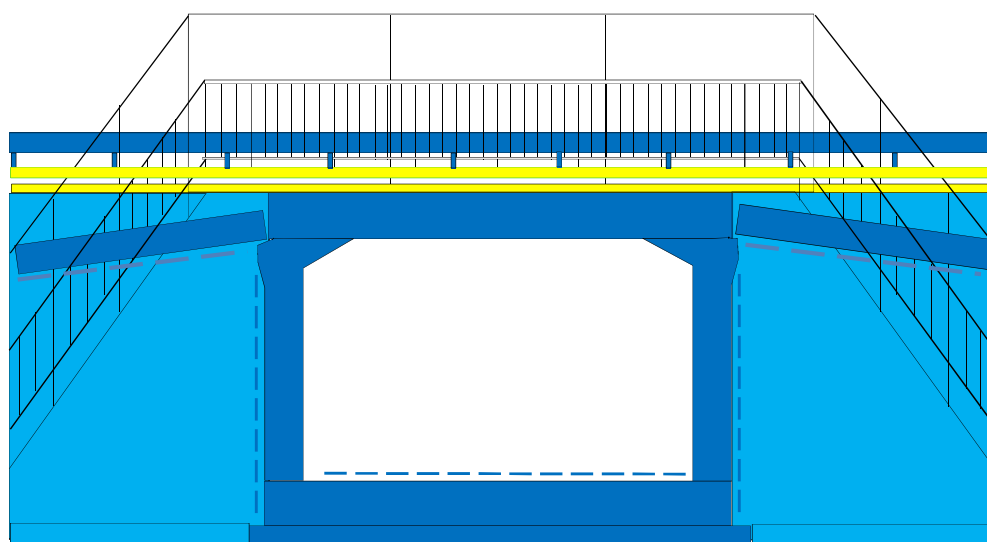



\* - zasypka inżynierska do poziomu płyt przejściowych

**Obiekt 23 PZ i 24PZ**  
Stan na 31.01.2017 r.

Załącznik nr 22

**LEGENDA**

-  Wykonano w poprzednim okresie
-  Wykonano w bieżącym okresie
-  Roboty w toku

**Obiekt 23-PZ km 460+545,02**

Wykonano w okresie sprawozdawczym:

- montaż klap zwrotnych wylotów rowów krytych-100%

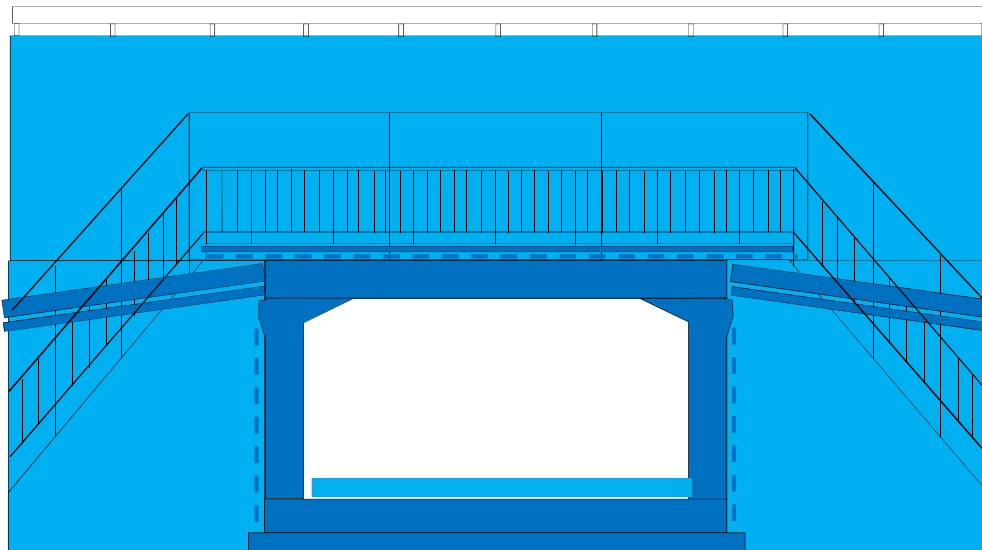

**Obiekt 24-PZ km 461+217**  
**ETAP 1**

Wykonano w okresie sprawozdawczym:

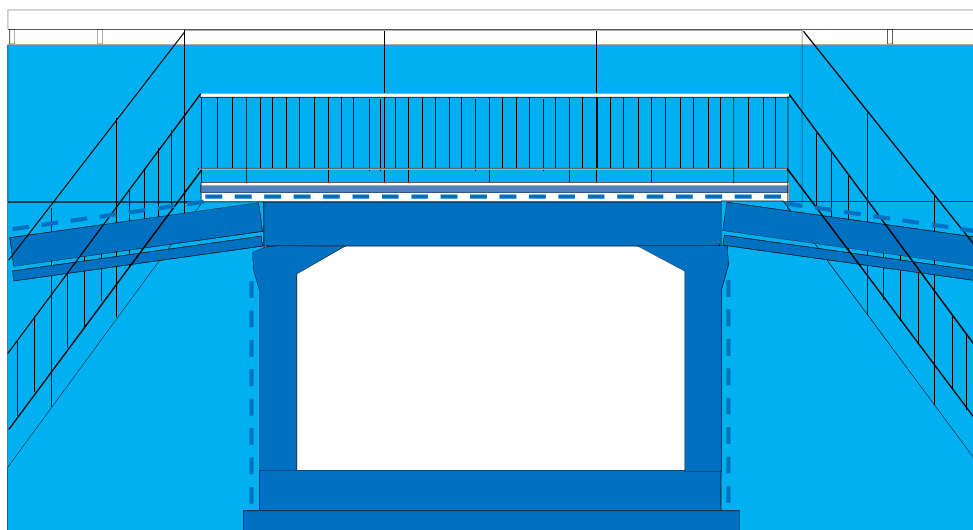

\* - zasypka inżynierska do poziomu płyt przejściowych





**Obiekt 25PZ**

Stan na 31.01.2017 r.

Załącznik nr 22

**LEGENDA**

	Wykonano w poprzednim okresie
	Wykonano w bieżącym okresie
	Roboty w toku

**Obiekt 25 PZ km 461+124 istniejący**

Wykonano w okresie sprawozdawczym:

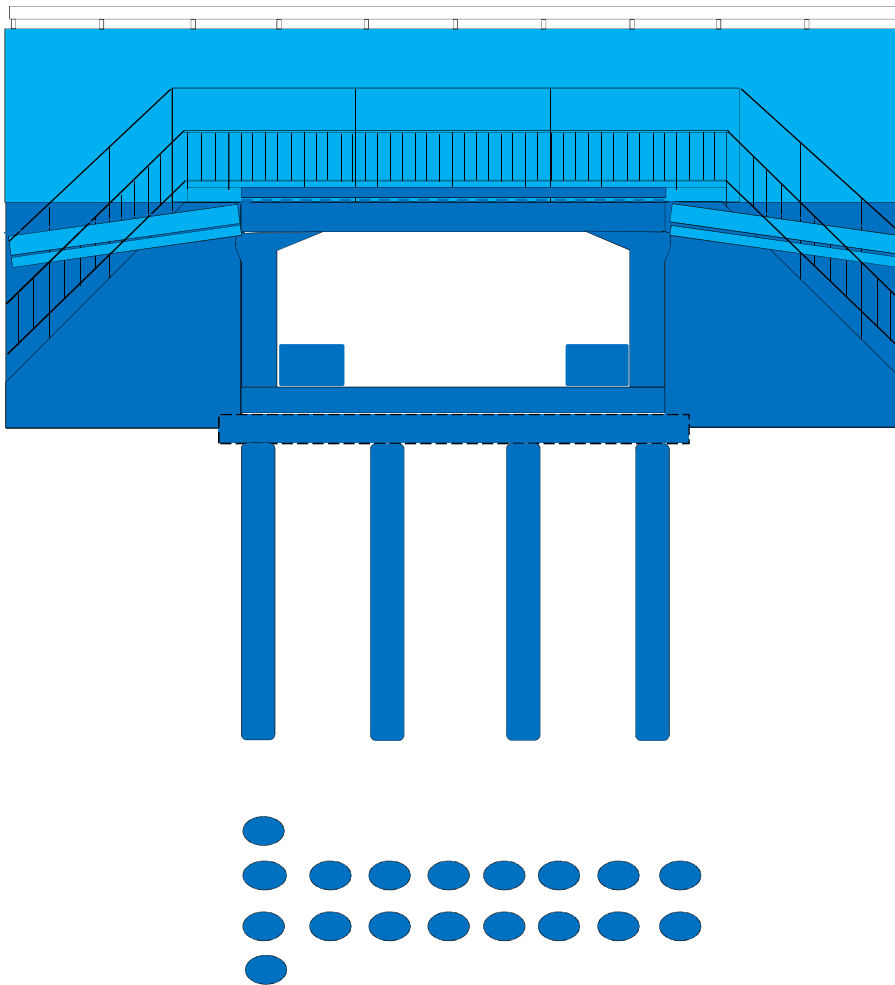

\* - zasyпка inżynierska do poziomu płyt przejściowych