

Obiekt 01PZ i 02PZ

Stan na 30.09.2016 r.

Załącznik nr 22

LEGENDA

- Wykonano w poprzednim okresie
- Wykonano w bieżącym okresie
- Roboty w toku

Obiekt 01-PZ km 449+185,4

Wykonano w okresie sprawozdawczym:

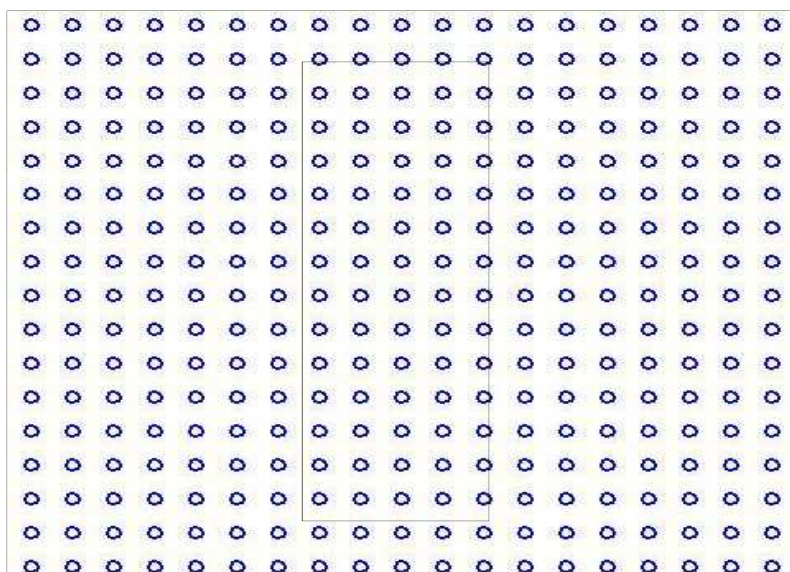
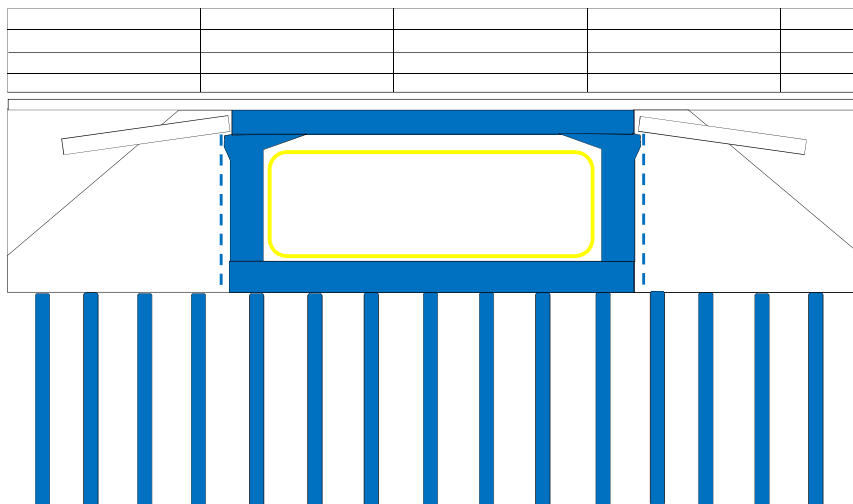

Obiekt 02-PZ km 449+615,4

Wykonano w okresie sprawozdawczym:

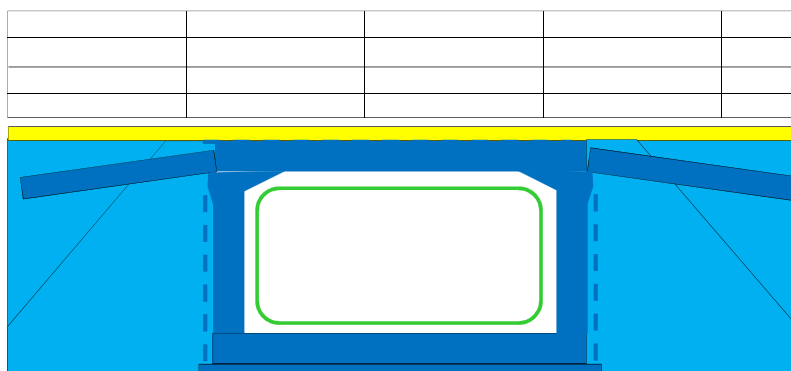



- przygotowanie powierzchni bet. arch.-100%

* - zasyпка inżynierska do poziomu płyt przejściowych

Obiekt 03PZ i 04PG
Stan na 30.09.2016 r.

Załącznik nr 22

LEGENDA

	Wykonano w poprzednim okresie
	Wykonano w bieżącym okresie
	Roboty w toku

Obiekt 03PZ km 450+553.76

Wykonano w okresie sprawozdawczym:

- rozbiorka nasypu przeciążeniowego-100%

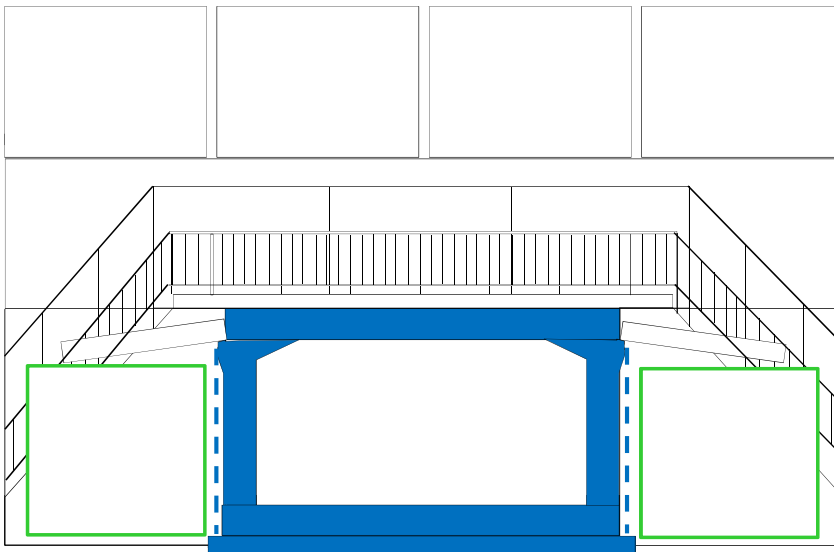

Obiekt 04PG km 450+568,93

Wykonano w okresie sprawozdawczym:

- rozbiorka nasypu przeciążeniowego-100%

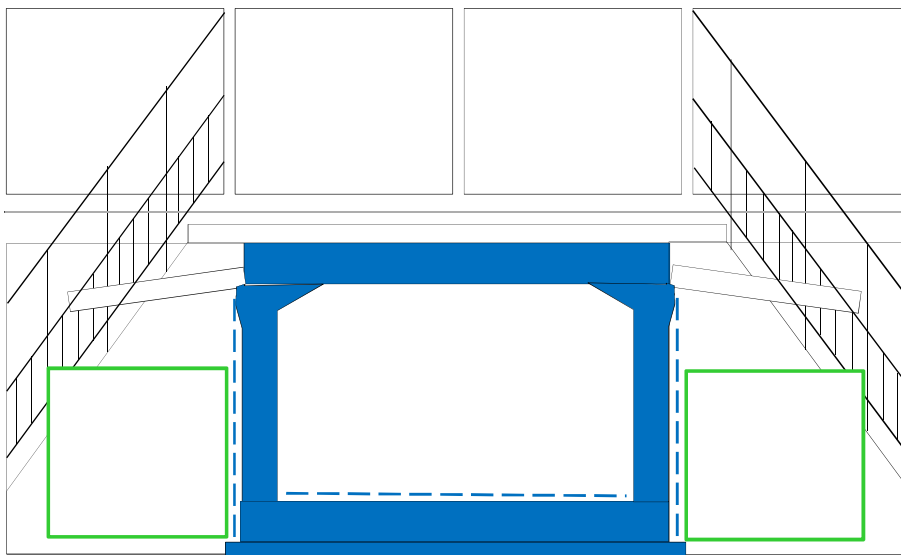



* - zasypka inżynierska do poziomu płyt przejściowych

Obiekt 05WD

Stan na 30.09.2016 r.

Załącznik nr 22

LEGENDA

-  Wykonano w poprzednim okresie
-  Wykonano w bieżącym okresie
-  Roboty w toku

Obiekt 05-WD km 451+025.03

Wykonano w okresie sprawozdawczym:

- montaż desek gzymsowych - 80%
- wykonanie kap chodnikowych - 60%
- wykonanie wnęk dylatacyjnych - 100%

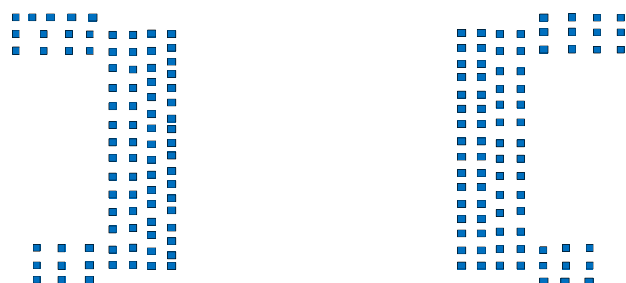
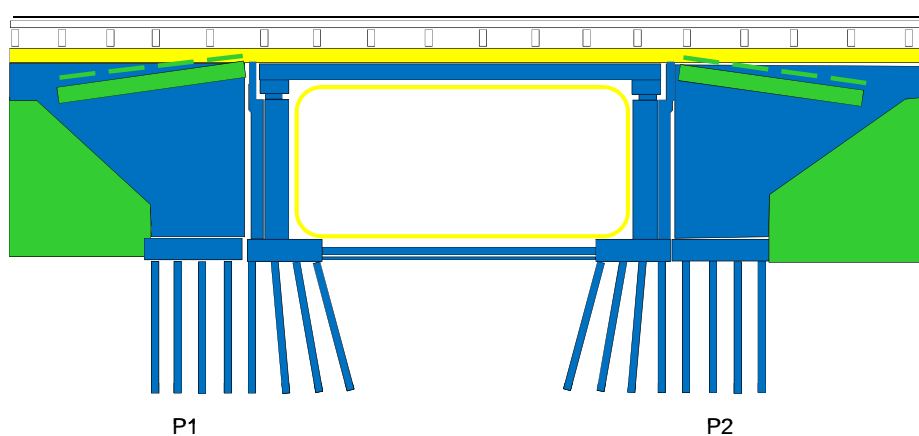

* - zasyпка inżynierska do poziomu płyt przejściowych

Obiekt 06PZ i 06APZ

Stan na 30.09.2016 r.

Załącznik nr 22

LEGENDA

	Wykonano w poprzednim okresie
	Wykonano w bieżącym okresie
	Roboty w toku

Obiekt 06PZ km 451+372.9

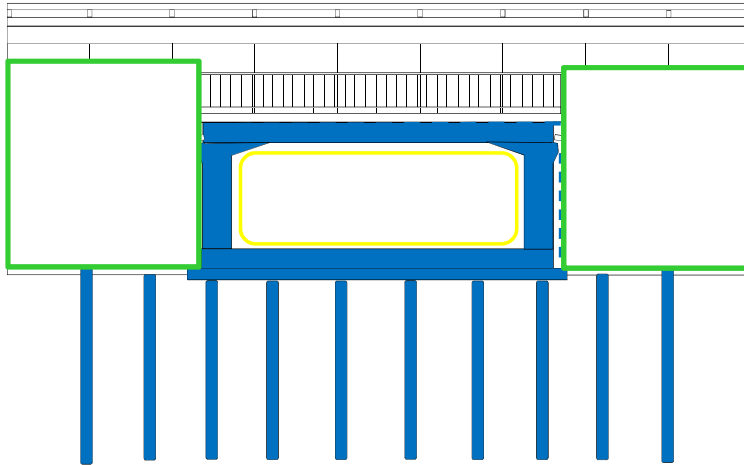

Wykonano w okresie sprawozdawczym:

- rozbiórka nasypu przeciążeniowego-100%
- umocnienie cieków-60%

kontur obejmujący rozmieszczenie kolumn żwirowych

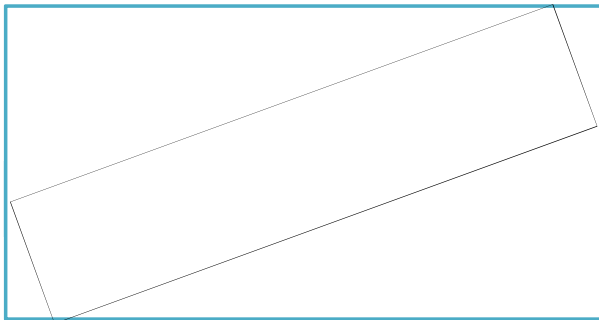

Obiekt 06APZ km 0+371.86

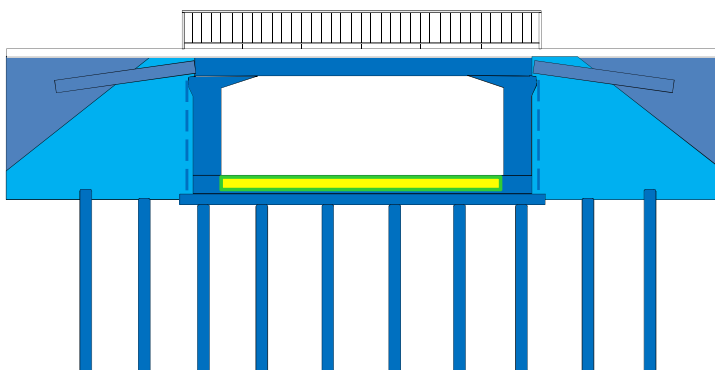

Wykonano w okresie sprawozdawczym:

- umocnienie cieków-60%

kontur obejmujący rozmieszczenie kolumn żwirowych

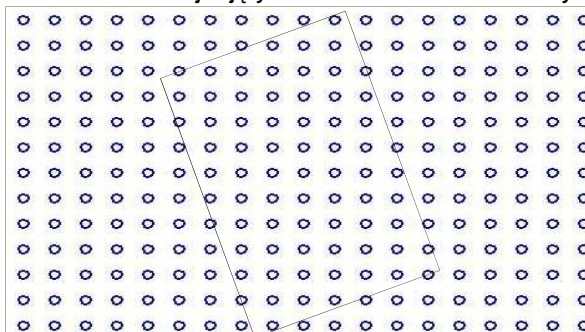



Obiekt 7APZ i 7PZ

Stan na 30.09.2016 r.

Załącznik nr 22

LEGENDA

-  Wykonano w poprzednim okresie
-  Wykonano w bieżącym okresie
-  Roboty w toku

Obiekt 7APZ km 0+499,29

Wykonano w okresie sprawozdawczym:

- rozebranie nasypu przeciążeniowego-100%
- wykonanie skrzydełek żelbetowych-100%

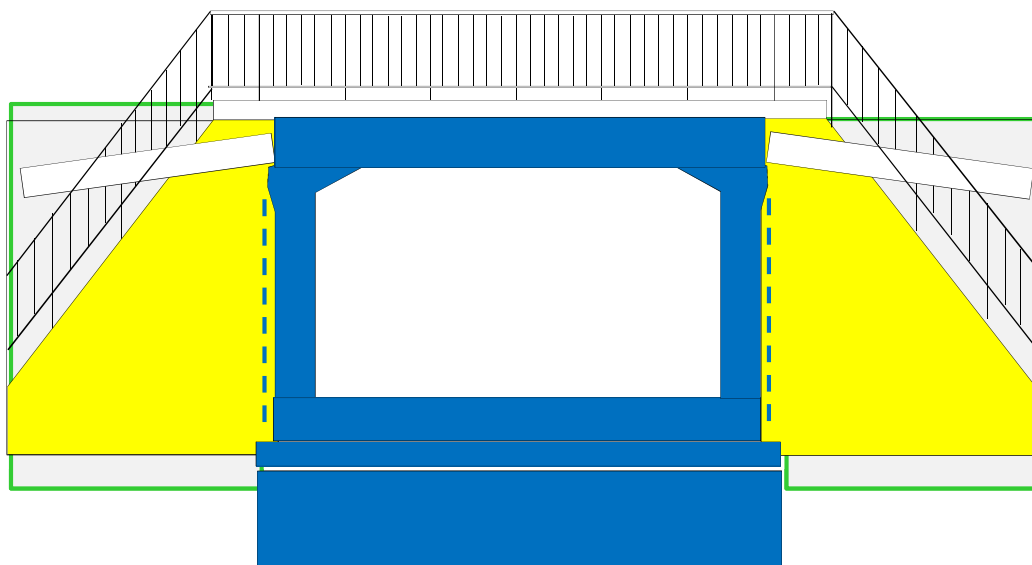

Obiekt 7PZ km 451+514,9

Wykonano w okresie sprawozdawczym:

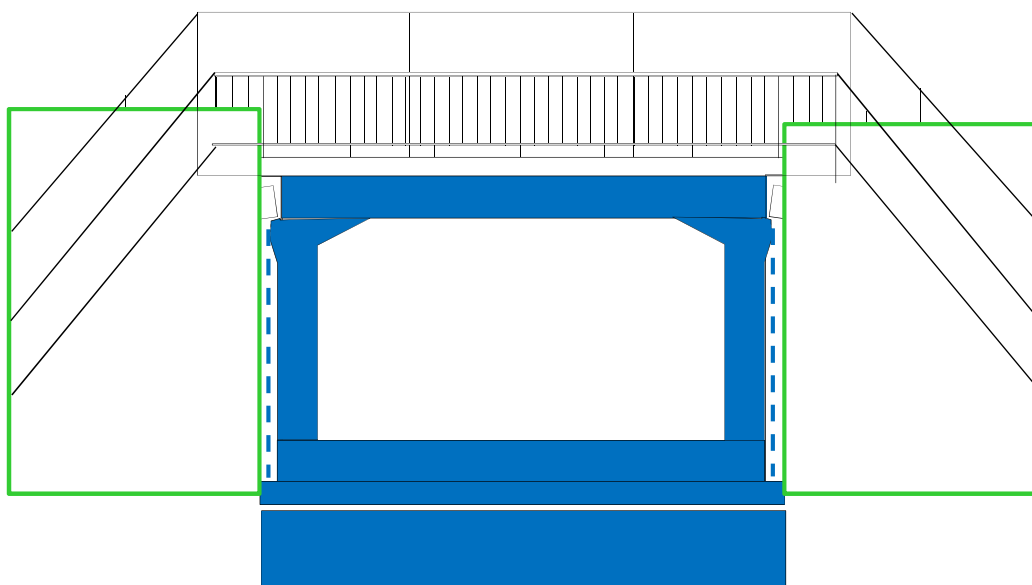

- rozebranie nasypu przeciążeniowego-100%



Obiekt 08WG

Stan na 30.09.2016 r.

LEGENDA

-  Wykonano w poprzednim okresie
-  Wykonano w bieżącym okresie
-  Roboty w toku

Obiekt 08-WG km 452+388.57

Wykonano w okresie sprawozdawczym:

- wykonanie zasypek inżynierskich - 10%
- wykonanie izolacji cienkiej - 10%
- montaż desek gzymsowych - 80%
- wykonanie kap chodnikowych - 80%
- wykonanie w-wy ochronnej na izolacji - 100%

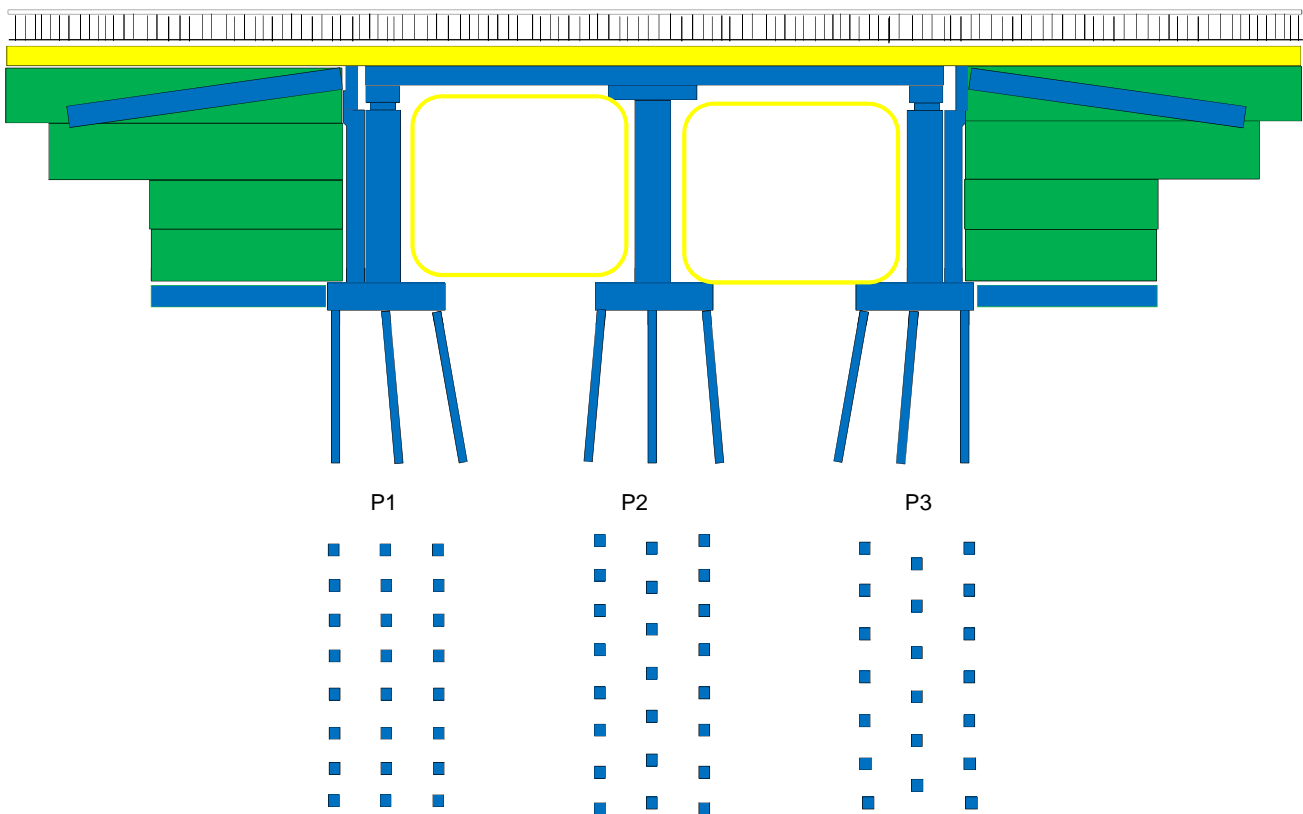

* - zasypka inżynierska do poziomu płyt przejściowych

Obiekt 09PZ i 10PZ

Załącznik nr 22

Stan na 30.09.2016 r.

LEGENDA

	Wykonano w poprzednim okresie
	Wykonano w bieżącym okresie
	Roboty w toku

Obiekt 09-PZ km 452+689

Wykonano w okresie sprawozdawczym:

- montaż zbrojenia skrzydełek - 10%
- betonowanie skrzydełek - 40%
- wykonanie izolacji cienkiej - 100%
- wykonanie zasypki inżynierskiej - 100%
- wykonanie płyt przejściowych - 100%

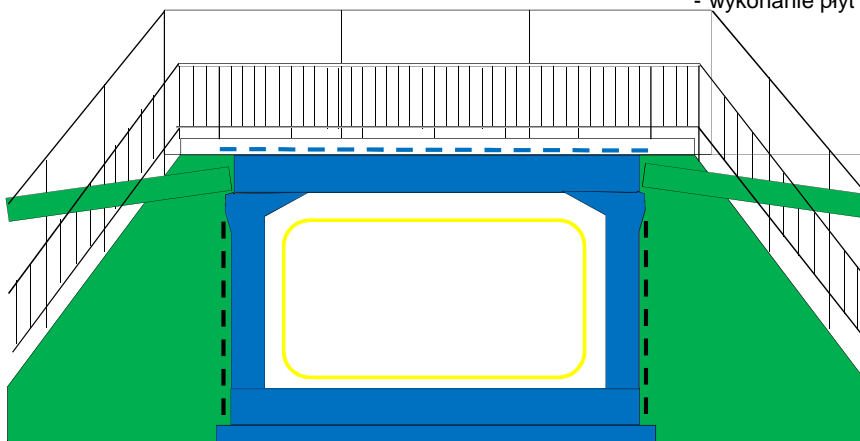

Obiekt 10PZ km 452+978,13

Wykonano w okresie sprawozdawczym:

- montaż zbrojenia skrzydełek - 100%
- betonowanie skrzydełek - 100%
- wykonanie izolacji cienkiej - 100%
- wykonanie zasypki inżynierskiej - 100%
- wykonanie płyt przejściowych - 100%
- montaż desek gzymsowych - 100%
- montaż zbrojenia kap chodnikowych - 50%

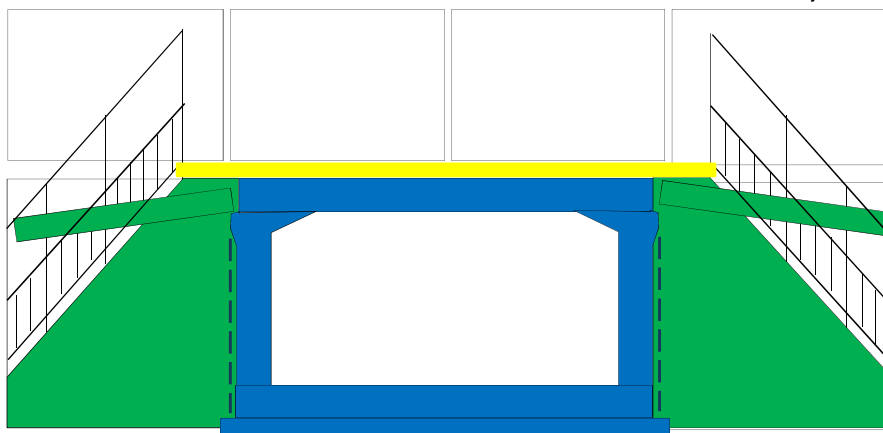

* - zasypka inżynierska do poziomu płyt przejściowych

Obiekt 11PZ i 12PG
Stan na 30.09.2016 r.

Załącznik nr 22

LEGENDA

	Wykonano w poprzednim okresie
	Wykonano w bieżącym okresie
	Roboty w toku

Obiekt 11-PZ km 454+262

Wykonano w okresie sprawozdawczym:

- rozbiórka nasypu przeciążeniowego - 100%

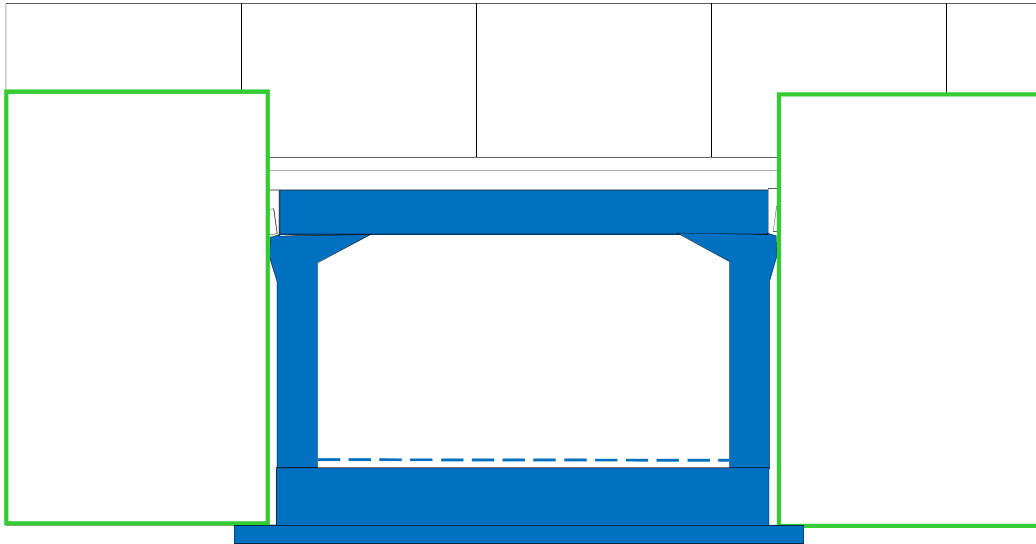

Obiekt 12-PG km 454+415,34

Wykonano w okresie sprawozdawczym:

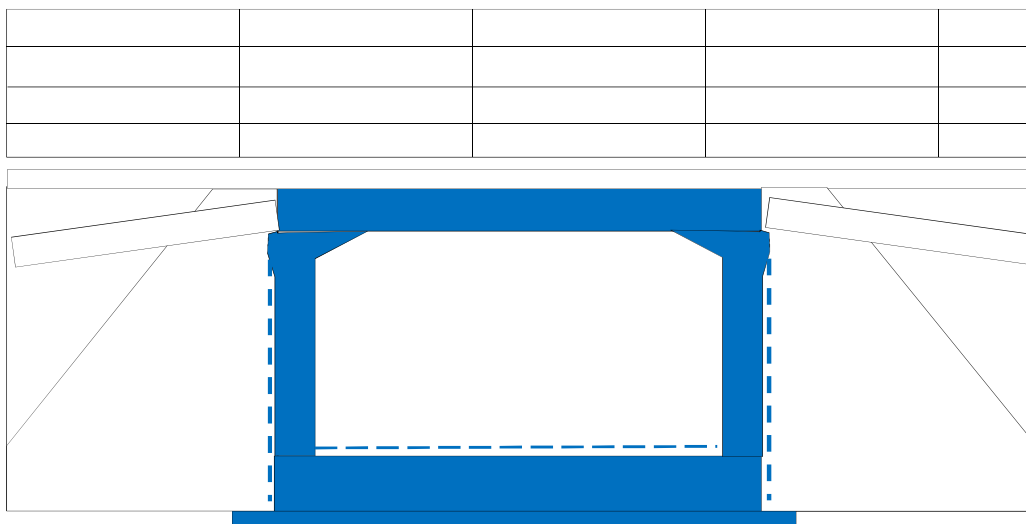

* - zasyпка inżynierska do poziomu płyt przejściowych

Obiekt 13WG i 14WD
Stan na 30.09.2016 r.

Załącznik nr 22

LEGENDA

	Wykonano w poprzednim okresie
	Wykonano w bieżącym okresie
	Roboty w toku

Obiekt 13-WG km 455+351.4

Wykonano w okresie sprawozdawczym:

- skrzydełka z gruntu zbrojonego - 20%
- fund. 2 pod skrzydełka z gruntu zbrojonego - 100%

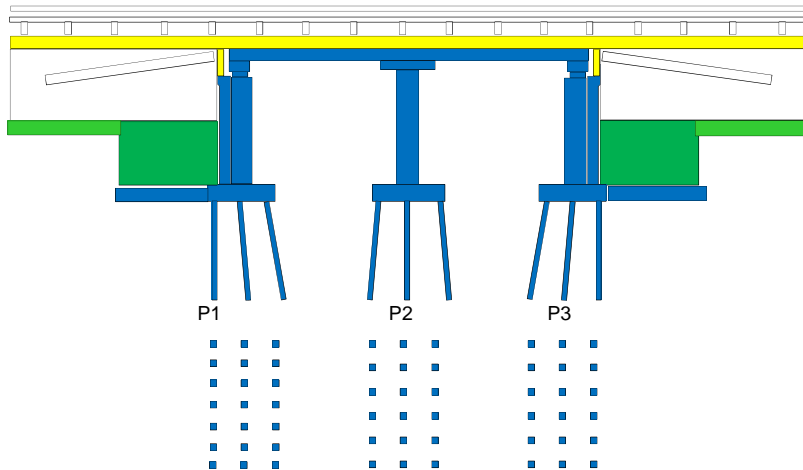

Obiekt 14 WD km 455+815

Wykonano w okresie sprawozdawczym:

- betonowanie ustaju nośnego-20%
- rozbiórka platform i rusztowania dla ustroju nośnego-100%
- sprężenie ustroju nośnego-100%
- montaż desek gzymsowych-100%
- montaż kotew tależowych-100%
- izolacja pod kapami-100%

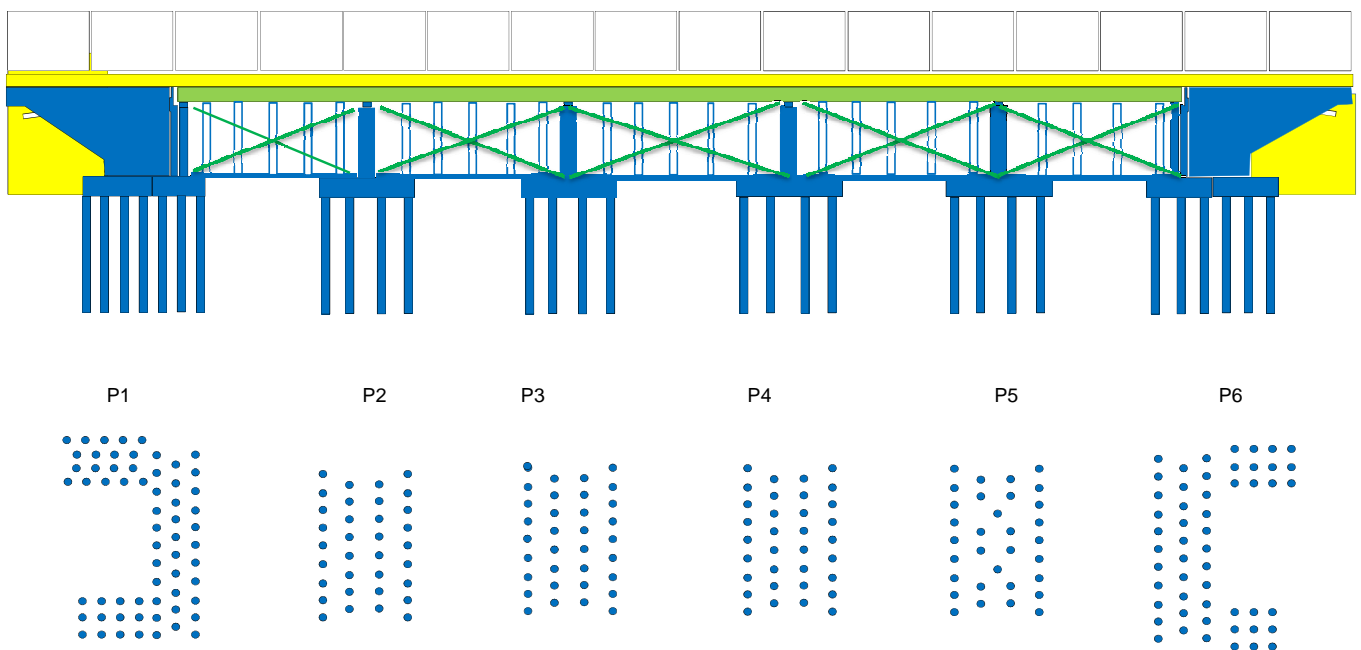



* - zasyпка inżynierska do poziomu płyt przejściowych

Uwaga: na widoku z góry pokazano wykonanie poszczególnych pali, natomiast na widoku z boku zaawansowanie prac w poszczególnym rzędzie. Do momentu wykonania wszystkich pali w danym rzędzie uznaje się, że są to roboty w toku.

Obiekt 15 PZ
Stan na 30.09.2016 r.

Załącznik nr 22

LEGENDA

	Wykonano w poprzednim okresie
	Wykonano w bieżącym okresie
	Roboty w toku

Obiekt 15PZ km 457+204 Wykonano w okresie sprawozdawczym:

- montaż desek gzysowych-100%
- wykonanie gzysów i kap chodnikowych-100%
- przygotowanie pow. bet.arch.-100%

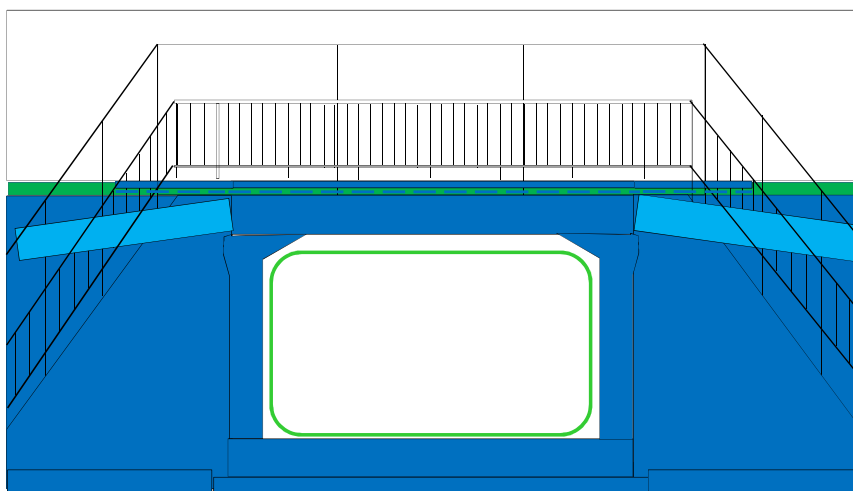



* - zasypka inżynierska do poziomu płyt przejściowych

Obiekt 16A PZ i 16PZ

Stan na 30.09.2016 r.

Załącznik nr 22

LEGENDA

	Wykonano w poprzednim okresie
	Wykonano w bieżącym okresie
	Roboty w toku

Obiekt 16APZ km 458+065,23 Wykonano w okresie sprawozdawczym:

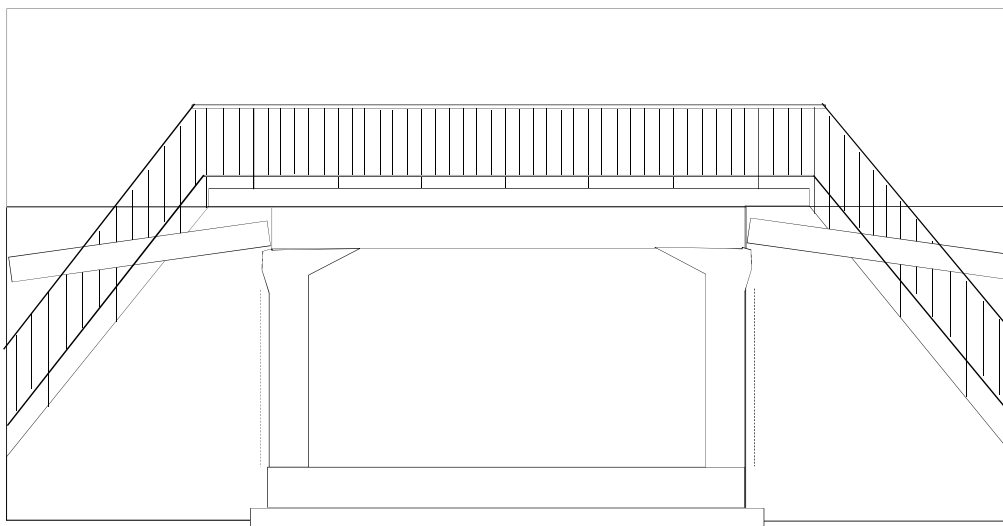

Obiekt 16-PZ km 458+361

Wykonano w okresie sprawozdawczym:

- zasyпка inżynierska - 70%
- wykonanie umocnienia w przepęście - 70%

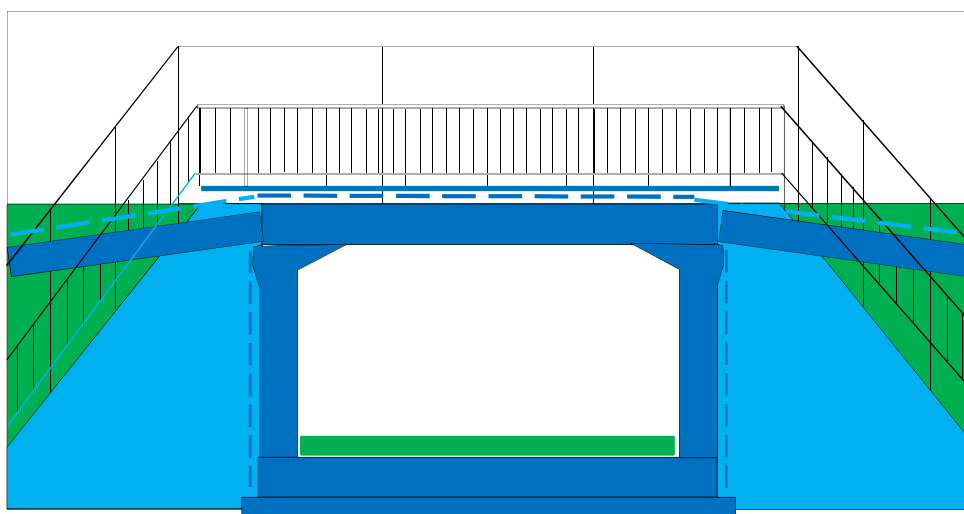

Obiekt 17WE

Stan na 30.09.2016 r.

Załącznik nr 22

LEGENDA

	Wykonano w poprzednim okresie
	Wykonano w bieżącym okresie
	Roboty w toku

Obiekt 17WE km 458+584

Obiekt 17CWE

Obiekt 17AWE

Obiekt 17BWE

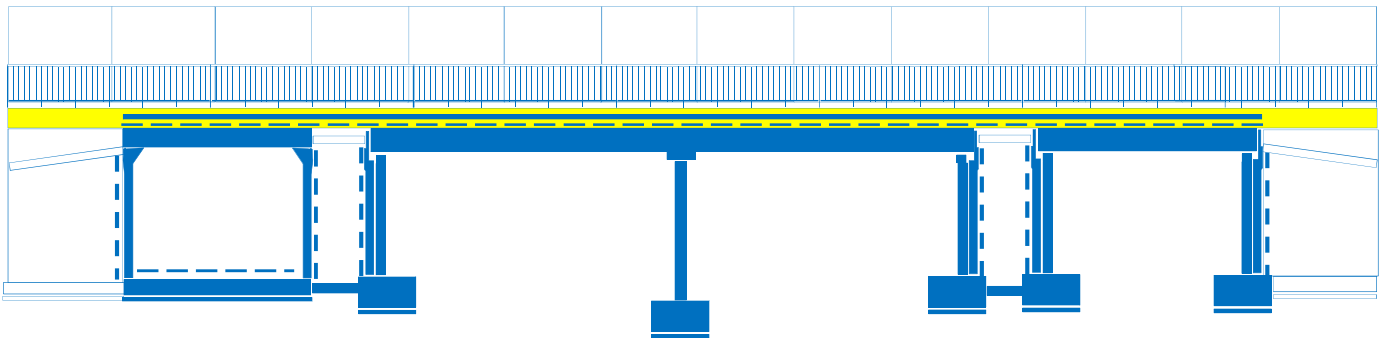

17CWE

17AWE

17BWE

Wykonano w okresie sprawozdawczym:

- wykonanie kap chodnikowych - 10%

Wykonano w okresie sprawozdawczym:

- wykonanie kap chodnikowych - 30%
- montaż desek gzymsowych - 10%

Wykonano w okresie sprawozdawczym:

- montaż desek gzymsowych - 10%
- wykonanie kap chodnikowych - 60%



* - zasyпка inżynierska do poziomu płyt przejściowych

Obiekt 18APZ i 18PZ

Stan na 30.09.2016 r.

Załącznik nr 22

LEGENDA

-  Wykonano w poprzednim okresie
-  Wykonano w bieżącym okresie
-  Roboty w toku

Obiekt 18APZ km 458+452,51

Wykonano w okresie sprawozdawczym:

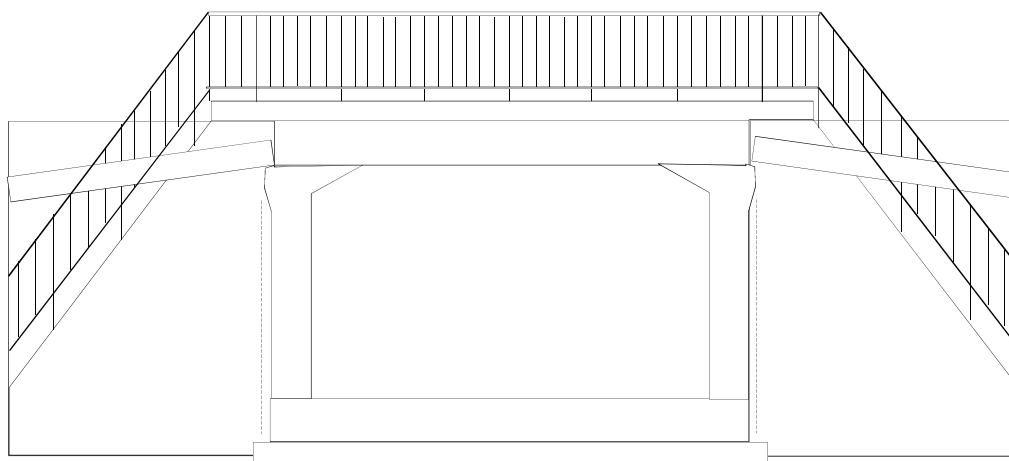

Obiekt 18PZ km 458+745

Wykonano w okresie sprawozdawczym:

- montaż krawężników kamiennych-100%
- wykonanie umocnień wewnątrz przepustu-80%

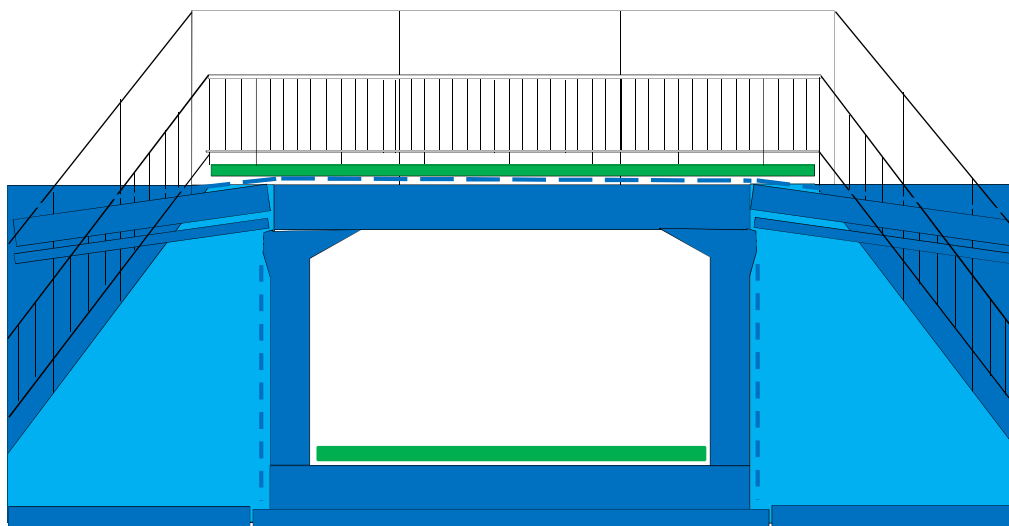



Obiekt 19PZ i 20 PZ

Stan na 30.09.2016 r.

Załącznik nr 22

LEGENDA

-  Wykonano w poprzednim okresie
-  Wykonano w bieżącym okresie
-  Roboty w toku

Obiekt 19-PZ km 459+806,12

Wykonano w okresie sprawozdawczym:

- zasypka inżynierska - 80%
- wykonanie umocnień wewnątrz przepustu-80%

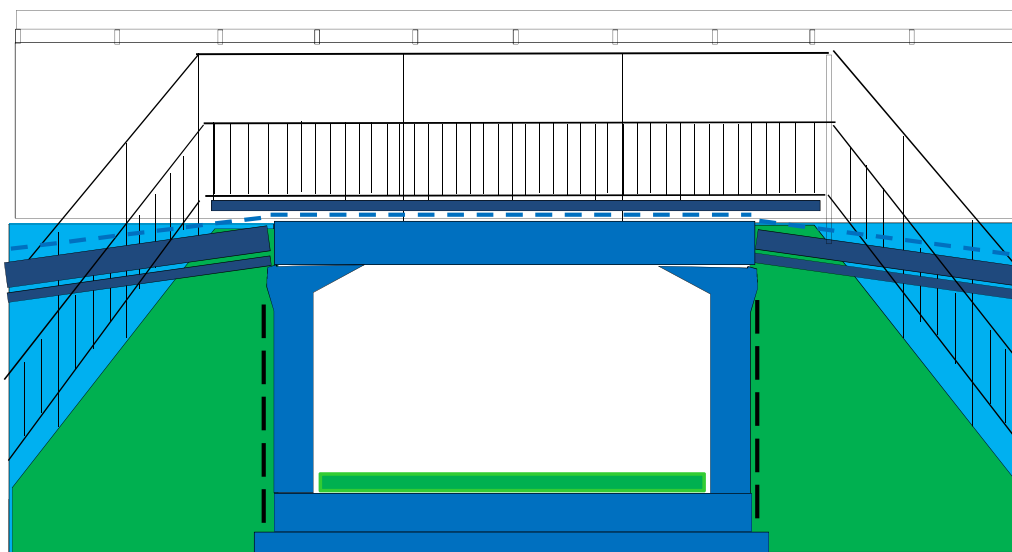

Obiekt 20-PZ km 459+894

Wykonano w okresie sprawozdawczym:

- umocnienia wewnątrz przepustu-40%

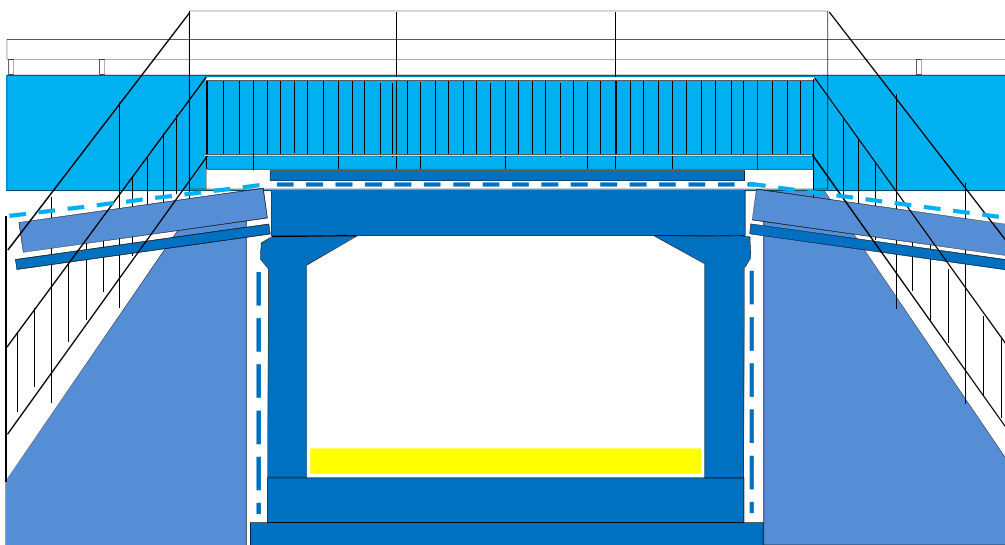



Obiekt 21 PZ i 22WD

Stan na 30.09.2016 r.

Załącznik nr 22

LEGENDA

	Wykonano w poprzednim okresie
	Wykonano w bieżącym okresie
	Roboty w toku

Obiekt 21-PZ km 460+360,51

Wykonano w okresie sprawozdawczym:

- umocnienia wewnątrz przepustu-40%

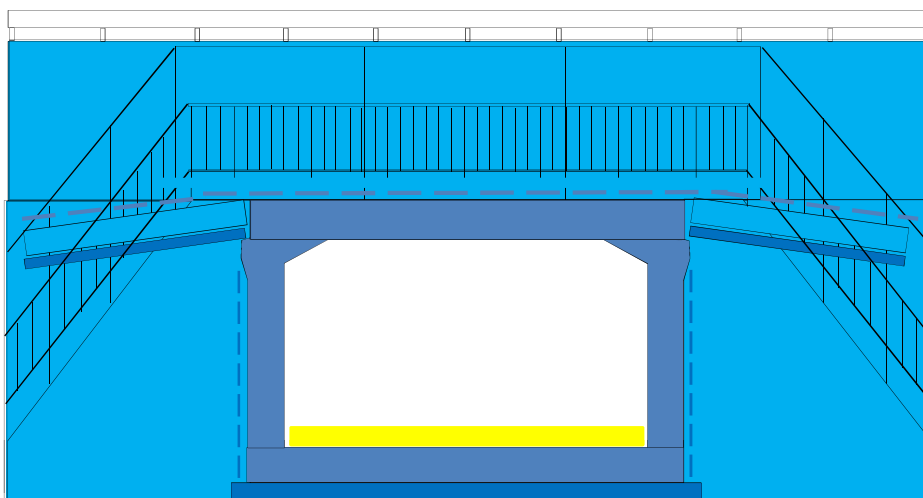

Obiekt 22-WD km 460+446

Wykonano w okresie sprawozdawczym:

- wykonanie zasypki inżynierskiej*-100%
- wykonanie skrzydełek z gruntu zbrojonego-100%
- chudy beton pod płytą przejściową-50%

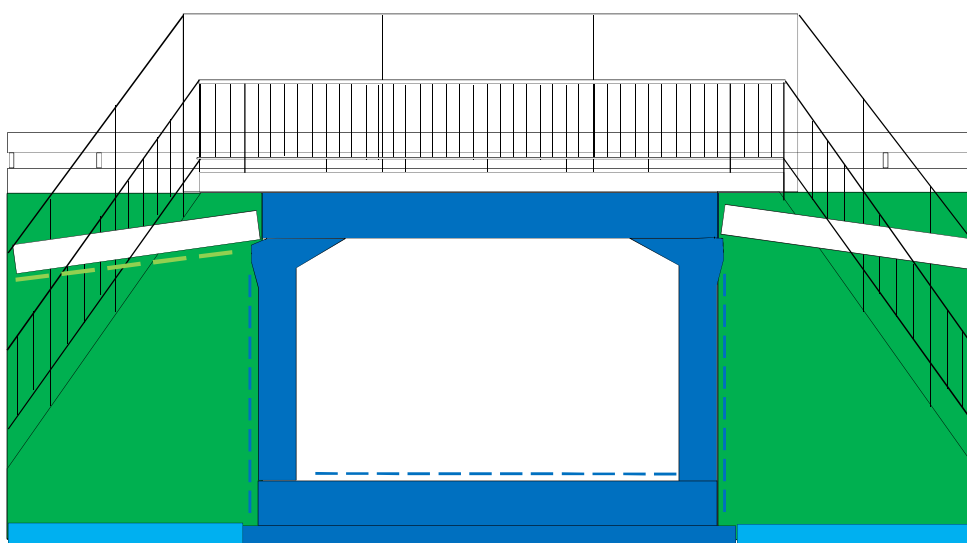



* - zasypka inżynierska do poziomu płyt przejściowych

Obiekt 23 PZ i 24PZ
Stan na 30.09.2016 r.

Załącznik nr 22

LEGENDA

	Wykonano w poprzednim okresie
	Wykonano w bieżącym okresie
	Roboty w toku

Obiekt 23-PZ km 460+545,02

Wykonano w okresie sprawozdawczym:

- umocnienia wewnątrz przepustu-40%

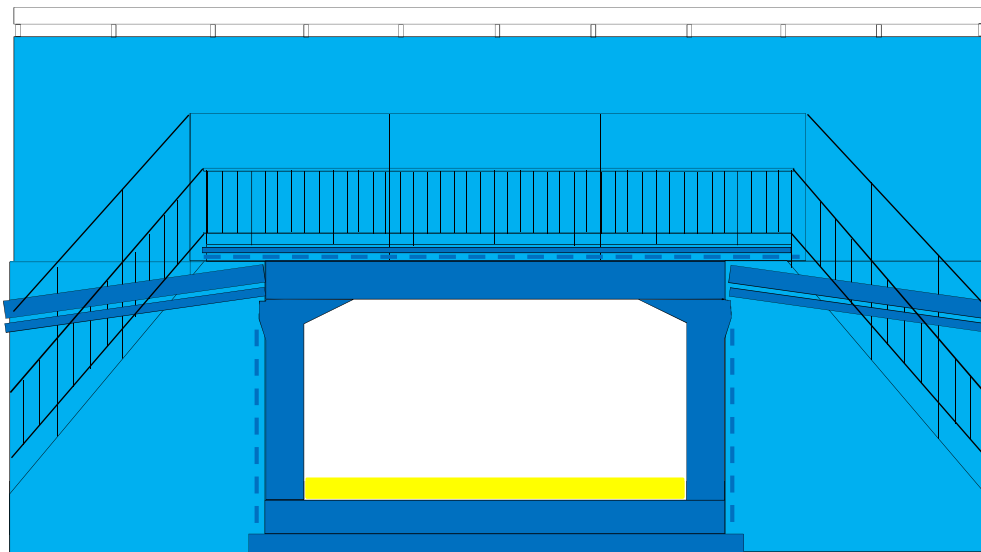

Obiekt 24-PZ km 461+217
ETAP 1

Wykonano w okresie sprawozdawczym:

- montaż zbrojenia gzymsów - 100%
- betonowanie gzymsów - 100%

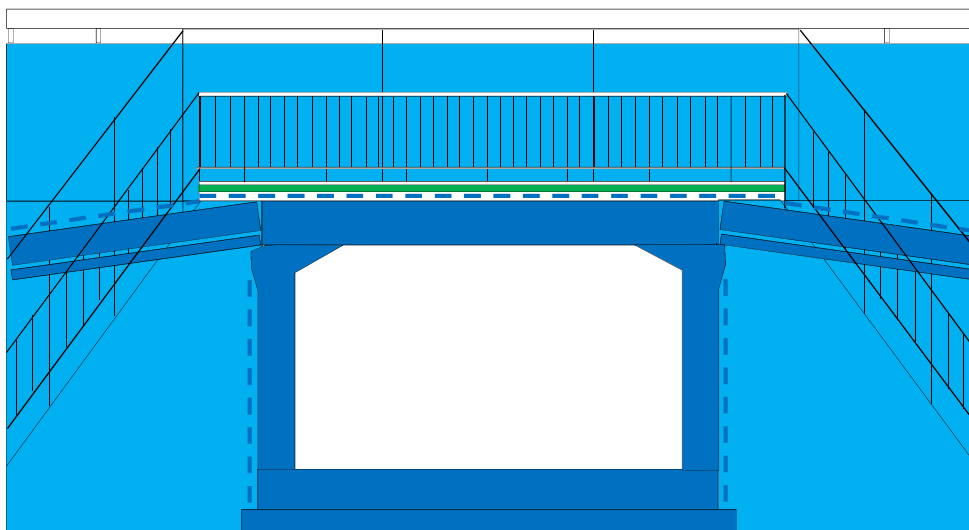



* - zasypka inżynierska do poziomu płyt przejściowych

Obiekt 25PZ
Stan na 30.09.2016 r.

Załącznik nr 22

LEGENDA

	Wykonano w poprzednim okresie
	Wykonano w bieżącym okresie
	Roboty w toku

Obiekt 25 PZ km 461+124 istniejący

Wykonano w okresie sprawozdawczym:

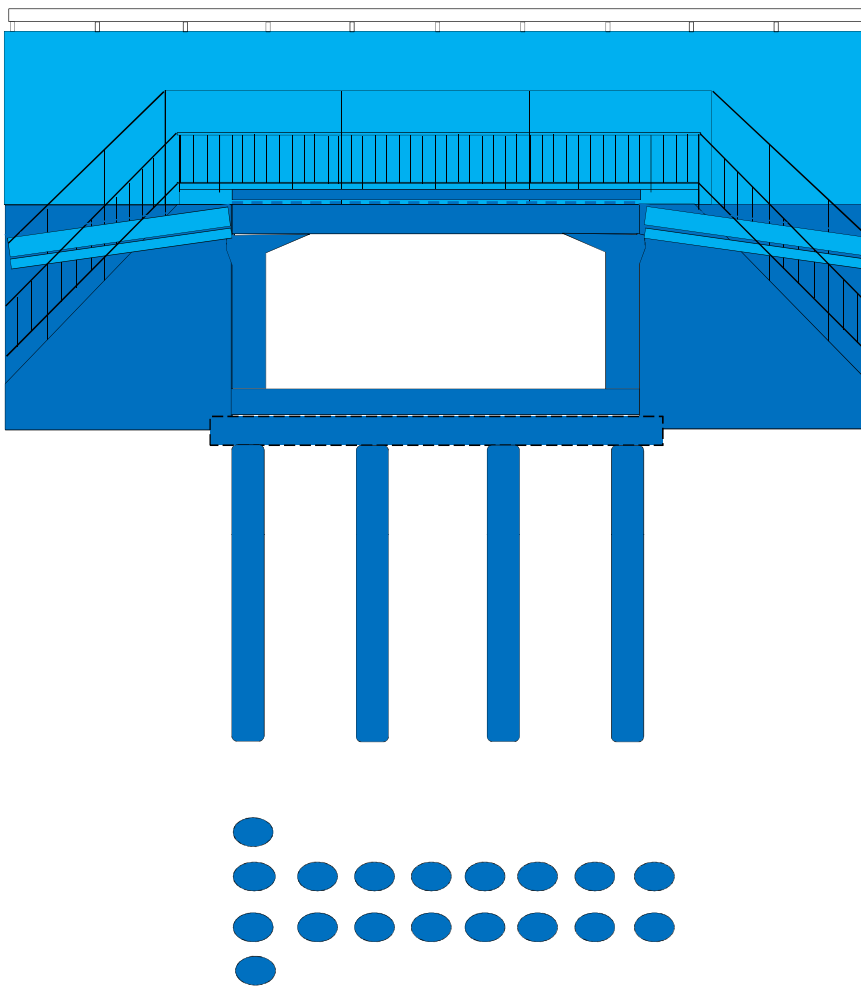

* - zasyпка inżynierska do poziomu płyt przejściowych